

# 产品概述

## LAY5s 按钮开关



### 产品特征

- 产品基座采用PA66材质，触点采用铜基复合点
- 可纵向密集排列，行程小，使用舒适感好
- 采用板后振定螺钉安装，坚固可靠，尾部采用螺钉连接，积累误差缩小
- 接线端子隐蔽，保护性能好

### 技术参数

	按钮(标准型,经济型)	盒装按钮	蜂鸣器						
工作温度	-5°C到+40°C								
接线能力	螺旋嵌入式端子,最小接线1*0.5平方毫米,最大2*1.5平方毫米或1*2.5平方毫米								
额定绝缘电压	690V								
约定自由发热电流	10A,6A(盒装按钮)								
Ue	110V	220V	380V						
AC-15	-	3.3A	2A						
DC-13	1.1A	0.5A	-						
机械寿命	平头、蘑菇头、带灯头100万次,其他10万次								
电气寿命	平头、蘑菇头式 AC50万次; DC20万次,其余5万次								
防护等级	IP40 (IP65防水钮)								
符合标准	IEC60947-5-1 GB/T 14048.5								
蜂鸣器声响	-	-	85dB/10cm						
	指示灯								
额定工作电压Ue	AC/DC 6V	AC/DC 12V	AC/DC 24V	AC/DC 36V	AC/DC 48V	AC/DC 110V	AC/DC 220V	AC 220V	AC 380V
额定工作电流Ie(mA)	20								
额定绝缘电压Ui(V)	415								
颜色	白 绿 红 黄 蓝 绿 红 红 黄 红 蓝 (定制)								
工作寿命(h)	≥30000								
防护等级	IP54								
安装级别	III								
标准	GB/T14048.5								
证书	CCC/CE								

# 产品选型

## LAY5s 按钮开关

产品名称	品种代号	派生品种	辅助代号	操作位置	电压代码	触头	辅助识别	
LAY5s	□	□	□	□	□	□	□	
	B:标准型 E:经济型	A:自复平钮 Z:自锁平钮 F:自锁防水平钮	1:白色 2:黑色 3:绿色 4:红色 5:黄色 6:蓝色	空缺:不带符号 31:  32:O 33:START 34:STOP 35:↑ 36:∥ 37:↓	/	1:1NO 2:1NC 3:2NO 4:2NC 5:1NO+1NC	/	
	L:高钮 C:φ40蘑菇钮 R:φ60蘑菇钮			/				
	D:旋钮 J:旋柄钮	/		2:二位自锁 3:三位自锁 4:二位自复 5:三位自复 7:三位位置左复右定 8:三位位置右复左定				
	G:钥匙钮			0:三位自锁, 三位拔出 1:三位自锁, 左拔出 2:二位自锁, 左拔出 3:三位自锁, 中间拔出 4:二位自锁, 两位拔出 5:二位自复, 左拔出 6:三位自复, 中间拔出 7:三位左保持右自复中间拔出				
	S:旋转复位式急停钮 T:拍拉式急停钮 U:钥匙复位式急停钮	4:φ30 5:φ40 6:φ60	4:红色					
	L8:双头钮	3:双平头 4:一平一高	2:红色+绿色				5:1NO+1NC	
	W8:带灯双头按钮		/		T:AC/DC 6V J:AC/DC 12V B:AC/DC 24V C:AC/DC 36V E:AC/DC 48V F:AC/DC 110V M:AC/DC 220V Q:AC 380V	1:1NO 2:1NC 3:2NO 4:2NC 5:1NO+1NC	空缺:常规灯珠 (白炽灯) K:抗干扰20V N:氖灯 L:发光二极管	
	W1:自复带灯高钮 W3:带灯平钮 W4:自复带灯蘑菇钮 W5:自锁带灯蘑菇钮	/	1:白色 2:黑色 3:绿色 4:红色 5:黄色 6:蓝色					
	K1:带灯旋钮	2:二位自锁 3:三位自锁 4:二位自复 5:三位自复	7:纯白 8:纯蓝					

# 产品选型

## LAY5s 按钮开关

产品名称	特殊种类	灯头形状	电压代码	灯组1颜色	灯组2颜色(双色灯)
LAY5sZS	<input type="checkbox"/>	<input type="checkbox"/>	<input type="checkbox"/>	<input type="checkbox"/>	<input type="checkbox"/>
	默认:普通指示灯 WD:断路器位置指示灯 WG:隔离刀闸位置指示灯 WN:接地位置指示灯	默认:圆形 F:方形	T:AC/DC 6V J:AC/DC 12V B:AC/DC 24V C:AC/DC 36V E:AC/DC 48V F:AC/DC 110V MZ:AC/DC 220V M:AC 220V Q:AC 380V 备注:双色灯无AC/DC 6V	1:白 ○ 3:绿 ● 4:红 ● 5:黄 ● 6:蓝 ●	默认:无(即单色灯) 3:绿 ● 4:红 ● 5:黄 ● 6:蓝 ●  备注:双色灯/位置灯 只能选择绿红/红黄/定制红蓝

产品名称	辅助形式	电压代码	颜色代码
LAY5sFM	<input type="checkbox"/>	<input type="checkbox"/>	<input type="checkbox"/>
	1:断续式 2:连续式 3:断续闪烁式 4:连续长亮式	T:6V J:12V B:24 C:36V E:48V F:110 M:220 Q:380	2:黑 4:红 5:黄

# 产品选型

## LAY5s 按钮开关

产品名称	品种代号	派生品种	辅助代号	操作位置	电压代码	触头	辅助识别
LAY5sHZ	□	孔数	颜色代码	品类代号	□	□	□
	HZ:盒装按钮	1:1孔 2:2孔 3:3孔	1:白(通用型) 5:黄(急停)	B:标准型 E:经济型	注:后面按照标准按钮选择	/	/
	BE:仅扭头	A:自复平钮 Z:自锁平钮 F:自锁防水平钮	1:白色 2:黑色 3:绿色 4:红色 5:黄色 6:蓝色	空缺:不带符号 31:  32:O 33:START 34:STOP 35:↑ 36:   37:↓	注:扭头单买防护等级均为IP55		
		L:高钮 C:φ40蘑菇钮 R:φ60蘑菇钮		/			
		D:旋钮 J:旋柄钮	/	2:二位自锁 3:三位自锁 4:二位自复 5:三位自复 7:三位置左复右定 8:三位置右复左定			
		G:钥匙钮		0:三位自锁,三位拔出 1:三位自锁,左拔出 2:二位自锁,左拔出 3:三位自锁,中间拔出 4:二位自锁,两位拔出 5:二位自复,左拔出 6:三位自复,中间拔出 7:三位左保持右自复中间拔出			
		S:旋转复位式急停钮 T:拍拉式急停钮 U:钥匙复位式急停钮	4:φ30 5:φ40 6:φ60	4:红色			
		L8:双头钮 W8:带灯双头按钮	3:双平头 4:一平一高	2:红色+绿色 /			
		W1:自复带灯高钮 W3:带灯平钮 W4:自复带灯蘑菇钮 W5:自锁带灯蘑菇钮	/	1:白色 2:黑色 3:绿色 4:红色 5:黄色			
		K1:带灯旋钮	2:二位自锁 3:三位自锁 4:二位自复 5:三位自复	6:蓝色 7:纯白 8:纯蓝			

# 产品选型

## LAY5s 按钮开关

产品名称	品种代号	派生品种	辅助代号	操作位置	电压代码	触头	辅助识别
LAY5s	<input type="checkbox"/>	<input type="checkbox"/>	<input type="checkbox"/>	<input type="checkbox"/>	<input type="checkbox"/>	<input type="checkbox"/>	<input type="checkbox"/>
	BE:附件 (通用)	10:辅助触点	/	/	/	1:1NO 2:1NC	/
		20:带座触点模块	/	/	/	1:1NO 2:1NC 3:2NO 4:2NC 5:1NO+1NC	缺省:标准型 E:经济型
		206:中座	/	/	/	/	
		40:带座灯组模块	1:白色 2:黑色 3:绿色 4:红色 5:黄色 6:蓝色 7:纯白 8:纯蓝	/	T:AC/DC 6V J:AC/DC 12V B:AC/DC 24V C:AC/DC 36V E:AC/DC 48V F:AC/DC 110V M:AC/DC 220V Q:AC 380V	/	空缺:常规灯珠 (白炽灯) K:抗干扰20V
		30:自锁模块	/	/	/		
		50:平扭头防护罩	1:白色 2:黑色				
		60:顶方底圆一体化标牌	3:绿色 4:红色 5:黄色 6:蓝色				
		70:圆形刻度盘	1:白底刻度盘 5:黄底刻度盘 5ES:黄底EMERGENCY STOP刻度盘 6:蘑菇头保护罩(全罩) 7:Φ30变径圈				
		801:急停按钮保护罩 (半罩) 802:面板塞 803:急停按钮保护罩 (全罩) 804:灯钮 平钮保护罩	/				

# 产品选型

## LAY5s 按钮开关

平钮							单位: mm
产品名称	品种规格	派生规格	颜色	平钮带符号	常开+常闭	订货编码示例	尺寸
LAY5s	□	□	□		□		
	B:标准型	A:自复平钮	1:白 ○ 2:黑 ● 3:绿 ● 4:红 ● 5:黄 ● 6:蓝 ●	31:竖杠   32:正圆 ○ 33:起动 START 34:停止 STOP 35:箭头 ↑ 36:双竖杠    37:双箭头 ⇕	1:1NO 2:1NC 3:2NO 4:2NC 5:1NO+1NC	LAY5sBA15 LAY5sBA25 LAY5sBA31 LAY5sBA42 LAY5sBA55 LAY5sBA65	
	E:经济型	A:自复平钮	1:白 ○ 2:黑 ● 3:绿 ● 4:红 ● 5:黄 ● 6:蓝 ●	31:竖杠   32:正圆 ○ 33:起动 START 34:停止 STOP 35:箭头 ↑ 36:双竖杠    37:双箭头 ⇕	1:1NO 2:1NC 3:2NO 4:2NC 5:1NO+1NC	LAY5sEA15 LAY5sEA25 LAY5sEA31 LAY5sEA42 LAY5sEA55 LAY5sEA65	
	B:标准型	Z:自锁平钮	1:白 ○ 2:黑 ● 3:绿 ● 4:红 ● 5:黄 ● 6:蓝 ●	31:竖杠   32:正圆 ○ 33:起动 START 34:停止 STOP 35:箭头 ↑ 36:双竖杠    37:双箭头 ⇕	1:1NO 2:1NC 3:2NO 4:2NC 5:1NO+1NC	LAY5sBZ15 LAY5sBZ25 LAY5sBZ31 LAY5sBZ42 LAY5sBZ55 LAY5sBZ65	
	E:经济型	Z:自锁平钮	1:白 ○ 2:黑 ● 3:绿 ● 4:红 ● 5:黄 ● 6:蓝 ●	31:竖杠   32:正圆 ○ 33:起动 START 34:停止 STOP 35:箭头 ↑ 36:双竖杠    37:双箭头 ⇕	1:1NO 2:1NC 3:2NO 4:2NC 5:1NO+1NC	LAY5sEZ15 LAY5sEZ25 LAY5sEZ31 LAY5sEZ42 LAY5sEZ55 LAY5sEZ65	
	B:标准型	F:自复防水钮	1:白 ○ 2:黑 ● 3:绿 ● 4:红 ● 5:黄 ● 6:蓝 ●	31:竖杠   32:正圆 ○ 33:起动 START 34:停止 STOP 35:箭头 ↑ 36:双竖杠    37:双箭头 ⇕	1:1NO 2:1NC 3:2NO 4:2NC 5:1NO+1NC	LAY5sBF15 LAY5sBF25 LAY5sBF31 LAY5sBF42 LAY5sBF55 LAY5sBF65	
	E:经济型	F:自复防水钮	1:白 ○ 2:黑 ● 3:绿 ● 4:红 ● 5:黄 ● 6:蓝 ●	31:竖杠   32:正圆 ○ 33:起动 START 34:停止 STOP 35:箭头 ↑ 36:双竖杠    37:双箭头 ⇕	1:1NO 2:1NC 3:2NO 4:2NC 5:1NO+1NC	LAY5sEF15 LAY5sEF25 LAY5sEF31 LAY5sEF42 LAY5sEF55 LAY5sEF65	

# 产品选型

## LAY5s 按钮开关

### 高钮 单位：mm

产品名称	品种规格	派生规格	颜色	常开+常闭	订货编码示例	尺寸
LAY5s	<input type="checkbox"/>	<input type="checkbox"/>	<input type="checkbox"/>	<input type="checkbox"/>		
	B:标准型	L:高钮	1:白 ○ 2:黑 ● 3:绿 ● 4:红 ● 5:黄 ● 6:蓝 ●	1:1NO 2:1NC 3:2NO 4:2NC 5:1NO+1NC	LAY5sBL15 LAY5sBL25 LAY5sBL31 LAY5sBL42 LAY5sBL55 LAY5sBL65	
	E:经济型	L:高钮	1:白 ○ 2:黑 ● 3:绿 ● 4:红 ● 5:黄 ● 6:蓝 ●	1:1NO 2:1NC 3:2NO 4:2NC 5:1NO+1NC	LAY5sBL15 LAY5sBL25 LAY5sBL31 LAY5sBL42 LAY5sBL55 LAY5sBL65	

### 蘑菇钮 单位：mm

产品名称	品种规格	派生规格	颜色	常开+常闭	订货编码示例	尺寸
LAY5s	<input type="checkbox"/>	<input type="checkbox"/>	<input type="checkbox"/>	<input type="checkbox"/>		
	B:标准型	C:φ40蘑菇钮	2:黑 ● 3:绿 ● 4:红 ●	1:1NO 2:1NC 3:2NO 4:2NC 5:1NO+1NC	LAY5sBC21 LAY5sBC24 LAY5sBC31 LAY5sBC34 LAY5sBC35	
	E:经济型	C:φ40蘑菇钮	2:黑 ● 3:绿 ● 4:红 ●	1:1NO 2:1NC 3:2NO 4:2NC 5:1NO+1NC	LAY5sEC21 LAY5sEC24 LAY5sEC31 LAY5sEC34 LAY5sEC35	
	B:标准型	R:φ60蘑菇钮	2:黑 ● 3:绿 ● 4:红 ●	1:1NO 2:1NC 3:2NO 4:2NC 5:1NO+1NC	LAY5sBR21 LAY5sBR24 LAY5sBR31 LAY5sBR34 LAY5sBR35	
	E:经济型	R:φ60蘑菇钮	2:黑 ● 3:绿 ● 4:红 ●	1:1NO 2:1NC 3:2NO 4:2NC 5:1NO+1NC	LAY5sER21 LAY5sER24 LAY5sER31 LAY5sER34 LAY5sER35	



# 产品选型

## LAY5s 按钮开关

### 双头按钮 单位：mm

产品名称	品种规格	派生规格	钮头形式	颜色代码	触头	订货编码示例	尺寸
LAY5s	<input type="checkbox"/>	<input type="checkbox"/>	<input type="checkbox"/>	<input type="checkbox"/>	<input type="checkbox"/>		
	B:标准型	L8:双头按钮	3:双平头 4:一平一高	2:红色+绿色 ● + ●	5:1NO+1NC	LAY5sBL8325 LAY5sBL8425	
	E:经济型	L8:双头按钮	3:双平头 4:一平一高	2:红色+绿色 ● + ●	5:1NO+1NC	LAY5sEL8325 LAY5sEL8425	

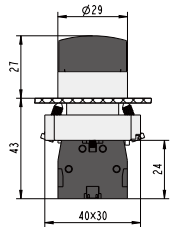

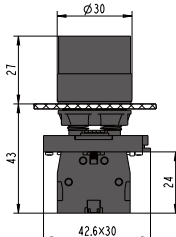



### 旋钮 单位：mm

产品名称	品种规格	派生规格	操作位置	触头	订货编码示例	尺寸
LAY5s	<input type="checkbox"/>	<input type="checkbox"/>	<input type="checkbox"/>	<input type="checkbox"/>		
	B:标准型	D:旋钮	2:二位自锁 3:三位自锁 4:二位自复 5:三位自复	1:1NO 2:1NC 3:2NO 4:2NC 5:1NO+1NC	LAY5sBD21 LAY5sBD31 LAY5sBD25 LAY5sBD45	
	E:经济型	D:旋钮	2:二位自锁 3:三位自锁 4:二位自复 5:三位自复	1:1NO 2:1NC 3:2NO 4:2NC 5:1NO+1NC	LAY5sED21 LAY5sED31 LAY5sED25 LAY5sED45	

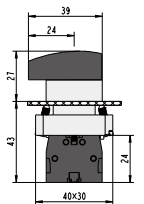
# 产品选型

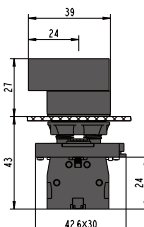
## LAY5s 按钮开关

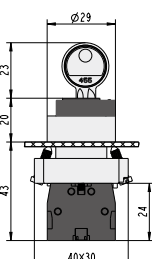
旋钮 单位: mm

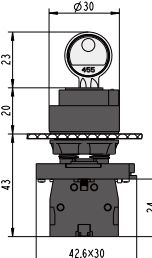







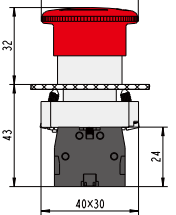

产品名称	品种规格	派生规格	操作位置	触头	订货编码示例	尺寸
LAY5s	<input type="checkbox"/>	<input type="checkbox"/>	<input type="checkbox"/>	<input type="checkbox"/>		
	B:标准型	J:旋柄钮	2:二位自锁 3:三位自锁 4:二位自复 5:三位自复	1:1NO 2:1NC 3:2NO 4:2NC 5:1NO+1NC	LAY5sBJ21 LAY5sBJ31 LAY5sBJ25 LAY5sBJ45	
	E:经济型	J:旋柄钮	2:二位自锁 3:三位自锁 4:二位自复 5:三位自复	1:1NO 2:1NC 3:2NO 4:2NC 5:1NO+1NC	LAY5sEJ21 LAY5sEJ31 LAY5sEJ25 LAY5sEJ45	
	B:标准型	G:钥匙钮	0:三位自锁,三位拔出 1:三位自锁,左抽出 2:二位自锁,左抽出 3:三位自锁,中抽出 4:二位自锁,二位抽出 5:二位自复,左抽出 6:三位自复,中抽出	1:1NO 2:1NC 3:2NO 4:2NC 5:1NO+1NC	LAY5sBG21 LAY5sBG31 LAY5sBG25 LAY5sBG45	
	E:经济型	G:钥匙钮	0:三位自锁,三位拔出 1:三位自锁,左抽出 2:二位自锁,左抽出 3:三位自锁,中抽出 4:二位自锁,二位抽出 5:二位自复,左抽出 6:三位自复,中抽出	1:1NO 2:1NC 3:2NO 4:2NC 5:1NO+1NC	LAY5sEG21 LAY5sEG31 LAY5sEG25 LAY5sEG45	

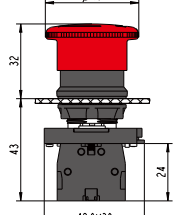
# 产品选型

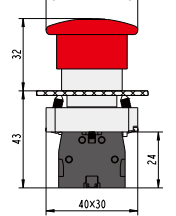
## LAY5s 按钮开关

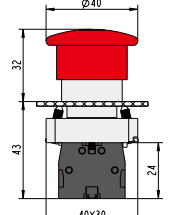
急停按钮

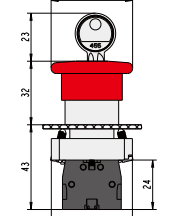
单位: mm

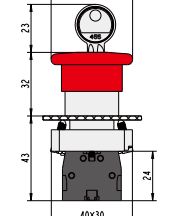
产品名称	品种规格	派生规格	钮头尺寸	颜色代码	触头	订货编码示例	尺寸
LAY5s	<input type="checkbox"/>	<input type="checkbox"/>	<input type="checkbox"/>	<input type="checkbox"/>	<input type="checkbox"/>		
	B:标准型	S:旋转复位 急停按钮	4:Φ30 5:Φ40 6:Φ60	4:红 ●	1:1NO 2:1NC 3:2NO 4:2NC 5:1NO+1NC	LAY5sBS442 LAY5sBS445	
	E:经济型	S:旋转复位 急停按钮	4:Φ30 5:Φ40 6:Φ60	4:红 ●	1:1NO 2:1NC 3:2NO 4:2NC 5:1NO+1NC	LAY5sBS442 LAY5sBS445	
	B:标准型	T:拍拉复位 急停按钮	5:Φ40	4:红 ●	2:1NC 5:1NO+1NC	LAY5sBT42 LAY5sBT45	
	E:经济型	T:拍拉复位 急停按钮	5:Φ40	4:红 ●	2:1NC 5:1NO+1NC	LAY5sBT42 LAY5sBT45	
	B:标准型	U:钥匙复位 急停按钮	5:Φ40	4:红 ●	2:1NC 5:1NO+1NC	LAY5sBU42 LAY5sBU45	
	E:经济型	T:拍拉复位 急停按钮	5:Φ40	4:红 ●	2:1NC 5:1NO+1NC	LAY5sBT42 LAY5sBT45	

# 产品选型

## LAY5s 按钮开关

带灯钮						单位: mm	
产品名称	品种规格	派生规格	颜色	电压	触头	订货编码示例	尺寸
LAY5s	<input type="checkbox"/>	<input type="checkbox"/>	<input type="checkbox"/>	<input type="checkbox"/>	<input type="checkbox"/>		
	B:标准型	W3:自复带灯平钮	1:白 ○ 3:绿 ● 4:红 ● 5:黄 ● 6:蓝 ●	T:AC/DC 6V J:AC/DC 12V B:AC/DC 24V C:AC/DC 36V E:AC/DC 48V F:AC/DC 110V M:AC/DC 220V Q:AC 380V	1:1NO 2:1NC 3:2NO 4:2NC 5:1NO+1NC	LAY5SBW31B1 LAY5SBW34B2 LAY5SBW35B3 LAY5SBW33B4 LAY5SBW31B5	
	E:经济型	W3:自复带灯平钮	1:白 ○ 3:绿 ● 4:红 ● 5:黄 ● 6:蓝 ●	T:AC/DC 6V J:AC/DC 12V B:AC/DC 24V C:AC/DC 36V E:AC/DC 48V F:AC/DC 110V M:AC/DC 220V Q:AC 380V	1:1NO 2:1NC 3:2NO 4:2NC 5:1NO+1NC	LAY5SEW31B1 LAY5SEW34B2 LAY5SEW35B3 LAY5SEW33B4 LAY5SEW31B5	

带灯钮						单位: mm	
产品名称	品种规格	派生规格	电压	触头	订货编码示例	尺寸	
LAY5s	<input type="checkbox"/>	<input type="checkbox"/>	<input type="checkbox"/>	<input type="checkbox"/>			
	B:标准型	W8:带灯双头钮	T:AC/DC 6V J:AC/DC 12V B:AC/DC 24V C:AC/DC 36V E:AC/DC 48V F:AC/DC 110V M:AC/DC 220V Q:AC 380V	5:1NO+1NC	LAY5sBW84M5 LAY5sBW84F6 LAY5sBW84B7 LAY5sBW84Q8		
	E:经济型	W8:带灯双头钮	T:AC/DC 6V J:AC/DC 12V B:AC/DC 24V C:AC/DC 36V E:AC/DC 48V F:AC/DC 110V M:AC/DC 220V Q:AC 380V	5:1NO+1NC	LAY5sEW84M5 LAY5sEW84F6 LAY5sEW84B7 LAY5sEW84Q8		

# 产品选型

## LAY5s 按钮开关

### 带灯按钮

产品名称	品种代号	派生规格	颜色代码	电压	触头	特殊要求	订货编码示例
LAY5s	<input type="checkbox"/>	<input type="checkbox"/>	<input type="checkbox"/>	<input type="checkbox"/>	<input type="checkbox"/>	<input type="checkbox"/>	
	B:标准型	W1:自复带灯高钮	1:白色 ○ 2:黑色 ● 3:绿色 ● 4:红色 ● 5:黄色 ● 6:蓝色 ● 7:纯白 ● 8:纯蓝 ●	T:AC/DC 6V J:AC/DC 12V B:AC/DC 24V C:AC/DC 36V E:AC/DC 48V F:AC/DC 110V M:AC/DC 220V Q:AC 380V	1:1NO 2:1NC 3:2NO 4:2NC 5:1NO+1NC	空缺:常规灯珠 (白炽灯) K:抗干扰20V N:氖灯 L:发光二极管	LAY5SBW11T1 LAY5SBW12T2 LAY5SBW13T3 LAY5SBW14T4
	E:经济型	W1:自复带灯高钮	1:白色 ○ 2:黑色 ● 3:绿色 ● 4:红色 ● 5:黄色 ● 6:蓝色 ● 7:纯白 ● 8:纯蓝 ●	T:AC/DC 6V J:AC/DC 12V B:AC/DC 24V C:AC/DC 36V E:AC/DC 48V F:AC/DC 110V M:AC/DC 220V Q:AC 380V	1:1NO 2:1NC 3:2NO 4:2NC 5:1NO+1NC	空缺:常规灯珠 (白炽灯) K:抗干扰20V N:氖灯 L:发光二极管	LAY5SEW11T1 LAY5SEW12T2 LAY5SEW13T3 LAY5SEW14T4
	B:标准型	W4:自复带灯蘑菇钮	1:白色 ○ 2:黑色 ● 3:绿色 ● 4:红色 ● 5:黄色 ● 6:蓝色 ● 7:纯白 ● 8:纯蓝 ●	T:AC/DC 6V J:AC/DC 12V B:AC/DC 24V C:AC/DC 36V E:AC/DC 48V F:AC/DC 110V M:AC/DC 220V Q:AC 380V	1:1NO 2:1NC 3:2NO 4:2NC 5:1NO+1NC	空缺:常规灯珠 (白炽灯) K:抗干扰20V N:氖灯 L:发光二极管	LAY5SBW41T1 LAY5SBW42T2 LAY5SBW43T3 LAY5SBW44T4
	E:经济型	W4:自复带灯蘑菇钮	1:白色 ○ 2:黑色 ● 3:绿色 ● 4:红色 ● 5:黄色 ● 6:蓝色 ● 7:纯白 ● 8:纯蓝 ●	T:AC/DC 6V J:AC/DC 12V B:AC/DC 24V C:AC/DC 36V E:AC/DC 48V F:AC/DC 110V M:AC/DC 220V Q:AC 380V	1:1NO 2:1NC 3:2NO 4:2NC 5:1NO+1NC	空缺:常规灯珠 (白炽灯) K:抗干扰20V N:氖灯 L:发光二极管	LAY5SEW41T1 LAY5SEW42T2 LAY5SEW43T3 LAY5SEW44T4

# 产品选型

## LAY5s 按钮开关

### 带灯按钮

产品名称	品种代号	派生规格	扭头类型	颜色代码	电压	触头	特殊要求	订货编码示例
LAY5s	<input type="checkbox"/>	<input type="checkbox"/>	<input type="checkbox"/>	<input type="checkbox"/>	<input type="checkbox"/>	<input type="checkbox"/>	<input type="checkbox"/>	
	B:标准型	W5:自锁带灯蘑菇钮	/	1:白色 ○ 2:黑色 ● 3:绿色 ● 4:红色 ● 5:黄色 ● 6:蓝色 ● 7:纯白 ● 8:纯蓝 ●	T:AC/DC 6V J:AC/DC 12V B:AC/DC 24V C:AC/DC 36V E:AC/DC 48V F:AC/DC 110V M:AC/DC 220V Q:AC 380V	1:1NO 2:1NC 3:2NO 4:2NC 5:1NO+1NC	空缺:常规灯珠 (白炽灯) K:抗干扰20V N:氖灯 L:发光二极管	LAY5SBW51T1 LAY5SBW52T2 LAY5SBW53T3 LAY5SBW54T4
	E:经济型	W5:自锁带灯蘑菇钮	/	1:白色 ○ 2:黑色 ● 3:绿色 ● 4:红色 ● 5:黄色 ● 6:蓝色 ● 7:纯白 ● 8:纯蓝 ●	T:AC/DC 6V J:AC/DC 12V B:AC/DC 24V C:AC/DC 36V E:AC/DC 48V F:AC/DC 110V M:AC/DC 220V Q:AC 380V	1:1NO 2:1NC 3:2NO 4:2NC 5:1NO+1NC	空缺:常规灯珠 (白炽灯) K:抗干扰20V N:氖灯 L:发光二极管	LAY5SEW51T1 LAY5SEW52T2 LAY5SEW53T3 LAY5SEW54T4
	B:标准型	K1:带灯旋钮	2:二位自锁 3:三位自锁 4:二位自复 5:三位自复	1:白色 ○ 2:黑色 ● 3:绿色 ● 4:红色 ● 5:黄色 ● 6:蓝色 ● 7:纯白 ● 8:纯蓝 ●	T:AC/DC 6V J:AC/DC 12V B:AC/DC 24V C:AC/DC 36V E:AC/DC 48V F:AC/DC 110V M:AC/DC 220V Q:AC 380V	1:1NO 2:1NC 3:2NO 4:2NC 5:1NO+1NC	空缺:常规灯珠 (白炽灯) K:抗干扰20V N:氖灯 L:发光二极管	LAY5SBK121T1 LAY5SBK122T2 LAY5SBK123T3 LAY5SBK124T4
	E:经济型	K1:带灯旋钮	2:二位自锁 3:三位自锁 4:二位自复 5:三位自复	1:白色 ○ 2:黑色 ● 3:绿色 ● 4:红色 ● 5:黄色 ● 6:蓝色 ● 7:纯白 ● 8:纯蓝 ●	T:AC/DC 6V J:AC/DC 12V B:AC/DC 24V C:AC/DC 36V E:AC/DC 48V F:AC/DC 110V M:AC/DC 220V Q:AC 380V	1:1NO 2:1NC 3:2NO 4:2NC 5:1NO+1NC	空缺:常规灯珠 (白炽灯) K:抗干扰20V N:氖灯 L:发光二极管	LAY5SEK121T1 LAY5SEK122T2 LAY5SEK123T3 LAY5SEK124T4

### 蜂鸣器

单位: mm

产品名称	派生代号	辅助形式	电压	颜色	订货编码示例	尺寸
LAY5s	<input type="checkbox"/>	<input type="checkbox"/>	<input type="checkbox"/>	<input type="checkbox"/>		
	FM	1:断续式 2:连续式 3:断续闪烁式 4:连续长壳式	T:6V J:12V B:24V C:36V E:48V F:110V M:220V Q:380V	2:黑色 ● 4:红色 ● 5:黄色 ●	LAY5SFM1F2 LAY5SF2M2 LAY5SFM3F4 LAY5SFM4F5	

# 产品附件

## LAY5s 按钮开关

### 指示灯

产品名称	派生代号	特殊种类	灯头形状	电压代码	颜色	灯组2颜色(双色灯)	订货编码示例
LAY5s	<input type="checkbox"/>	<input type="checkbox"/>	<input type="checkbox"/>	<input type="checkbox"/>	<input type="checkbox"/>	<input type="checkbox"/>	
	ZS	默认:普通指示灯 WD:断路器位置指示灯 WG:隔离刀闸位置指示灯 WN:接地位置指示灯	默认:圆形 F:方形	T:AC/DC 6V J:AC/DC 12V B:AC/DC 24V C:AC/DC 36V E:AC/DC 48V F:AC/DC 110V MZ:AC/DC 220V M:AC 220V Q:AC 380V 备注:双色灯无AC/DC 6V	1:白 ○ 3:绿 ● 4:红 ● 5:黄 ● 6:蓝 ●	默认:无(即单色灯) 3:绿 ● 4:红 ● 5:黄 ● 6:蓝 ●  备注:双色灯/位置灯 只能选择绿红/红黄/ 定制红蓝	LAY5sZST1 LAY5SZSJ34 LAY5SZSWDFB34 LAY5SZSWGFF34

### 指示灯

尺寸

单位: mm

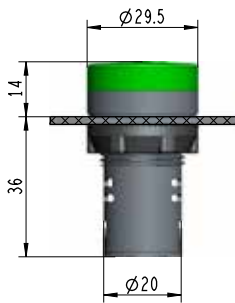

普通指示灯外形尺寸图

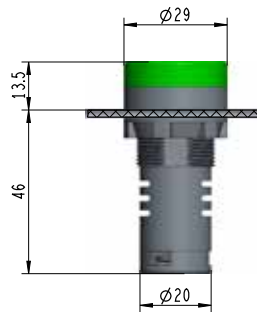

双色指示灯外形尺寸图

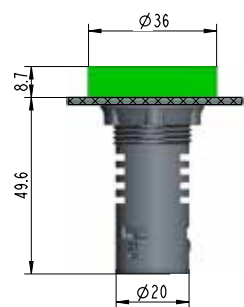

位置指示灯外形尺寸图

### HZ:盒装按钮

产品名称	品种代号	孔数	颜色代码	品类代号	备注
LAY5s	<input type="checkbox"/>	<input type="checkbox"/>	<input type="checkbox"/>	<input type="checkbox"/>	<input type="checkbox"/>
	BE:附件(通用)	1:1孔 2:2孔 3:3孔	1:白(通用型) 5:黄(急停)	B:标准型 E:经济型	备注:后面按照标准按钮选择

# 产品附件

## LAY5s 按钮开关

产品名称	品种代号	派生规格	触头	备注
LAY5s	<input type="checkbox"/>	<input type="checkbox"/>	<input type="checkbox"/>	<input type="checkbox"/>
	BE:附件 (通用)	10:辅助触点	1:1NO 2:1NC	
	BE:附件 (通用)	20:带座触点模块	1:1NO 2:1NC 3:2NO 4:2NC 5:1NO+1NC	缺省:标准型 E:经济型
	BE:附件 (通用)	206:中座		缺省:标准型 E:经济型
	BE:附件 (通用)	30:自锁模块		
	BE:附件 (通用)	50:平扭头防护罩		1:白色 2:黑色 3:绿色 4:红色 5:黄色 6:蓝色
	BE:附件 (通用)	60:顶方底圆一体化标牌		1:白色 2:黑色 3:绿色 4:红色 5:黄色 6:蓝色
	BE:附件 (通用)	70:圆形刻度盘		1:白底刻度盘 5:黄底刻度盘 5ES:黄底EMERGENCY STOP刻度盘 6:蘑菇头保护罩 (全罩) 7:Φ30变径圈
	BE:附件 (通用)	801:急停按钮保护罩 (半罩) 802:面板塞 803:急停按钮保护罩 (全罩) 804:灯钮 平钮保护罩		

### 带座灯组模块

产品名称	品种代号	派生规格	颜色	电压	备注
LAY5s	<input type="checkbox"/>	<input type="checkbox"/>	<input type="checkbox"/>	<input type="checkbox"/>	<input type="checkbox"/>
	BE:附件 (通用)	40:带座灯组模块	1:白色 2:黑色 3:绿色 4:红色 5:黄色 6:蓝色 7:纯白 8:纯蓝	T:AC/DC 6V J:AC/DC 12V B:AC/DC 24V C:AC/DC 36V E:AC/DC 48V F:AC/DC 110V M:AC/DC 220V Q:AC 380V	空缺:常规灯珠 (白炽灯) K:抗干扰20V

# 产品附件

## LAY5s 按钮开关

BE:仅扭头

产品名称	品种代号	派生规格		
LAY5s	□	□		
	BE:附件 (通用)	A:自复平钮	1:白色 2:黑色 3:绿色 4:红色 5:黄色 6:蓝色	空缺:不带符号 31:  32:O 33:START 34:STOP 35:↑ 36:   37:↓
	BE:附件 (通用)	Z:自锁平钮	1:白色 2:黑色 3:绿色 4:红色 5:黄色 6:蓝色	空缺:不带符号 31:  32:O 33:START 34:STOP 35:↑ 36:   37:↓
	BE:附件 (通用)	F:自锁防水平钮	1:白色 2:黑色 3:绿色 4:红色 5:黄色 6:蓝色	空缺:不带符号 31:  32:O 33:START 34:STOP 35:↑ 36:   37:↓
		L:高钮	1:白色 2:黑色 3:绿色 4:红色 5:黄色 6:蓝色	
	BE:附件 (通用)	C:φ40蘑菇钮	1:白色 2:黑色 3:绿色 4:红色 5:黄色 6:蓝色	
	BE:附件 (通用)	R:φ60蘑菇钮	1:白色 2:黑色 3:绿色 4:红色 5:黄色 6:蓝色	/

# 产品附件

## LAY5s 按钮开关

BE:仅扭头

产品名称	品种代号	派生规格		
LAY5s	□	□		
	BE:附件 (通用)	D:旋钮		2:二位自锁 3:三位自锁 4:二位自复 5:三位自复 7:三位置左复右定 8:三位置右复左定
	BE:附件 (通用)	J:旋柄钮	/	2:二位自锁 3:三位自锁 4:二位自复 5:三位自复 7:三位置左复右定 8:三位置右复左定
	BE:附件 (通用)	G:钥匙钮		0:三位自锁, 三位拔出 1:三位自锁, 左拔出 2:二位自锁, 左拔出 3:三位自锁, 中间拔出 4:二位自锁, 两位拔出 5:二位自复, 左拔出 6:三位自复, 中间拔出 7:三位左保持右自复中间拔出
	BE:附件 (通用)	S:旋转复位式急停钮	4: φ 30 5: φ 40 6: φ 60	4:红色
	BE:附件 (通用)	T:拍拉式急停钮	4: φ 30 5: φ 40 6: φ 60	4:红色
	BE:附件 (通用)	U:钥匙复位式急停钮	4: φ 30 5: φ 40 6: φ 60	4:红色
	BE:附件 (通用)	L8:双头钮	3:双平头 4:一平一高	2:红色+绿色
	BE:附件 (通用)	W8:带灯双头按钮	3:双平头 4:一平一高	/

# 产品附件

## LAY5s 按钮开关

BE:仅扭头

产品名称	品种代号	派生规格		
LAY5s	□	□		
	BE:附件 (通用)	W1:自复带灯高钮		1:白色 2:黑色 3:绿色 4:红色 5:黄色 6:蓝色 7:纯白 8:纯蓝
	BE:附件 (通用)	W3:带灯平钮		1:白色 2:黑色 3:绿色 4:红色 5:黄色 6:蓝色 7:纯白 8:纯蓝
	BE:附件 (通用)	W4:自复带灯蘑菇钮		1:白色 2:黑色 3:绿色 4:红色 5:黄色 6:蓝色 7:纯白 8:纯蓝
	BE:附件 (通用)	W5:自锁带灯蘑菇钮	/	1:白色 2:黑色 3:绿色 4:红色 5:黄色 6:蓝色 7:纯白 8:纯蓝
	BE:附件 (通用)	K1:带灯旋钮	2:二位自锁 3:三位自锁 4:二位自复 5:三位自复	1:白色 2:黑色 3:绿色 4:红色 5:黄色 6:蓝色 7:纯白 8:纯蓝

# 外形及安装尺寸

## LAY5s 按钮开关

### LAY5s 按钮开关

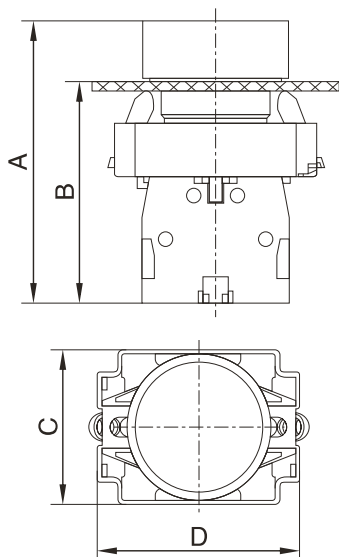

标准型按钮外形图

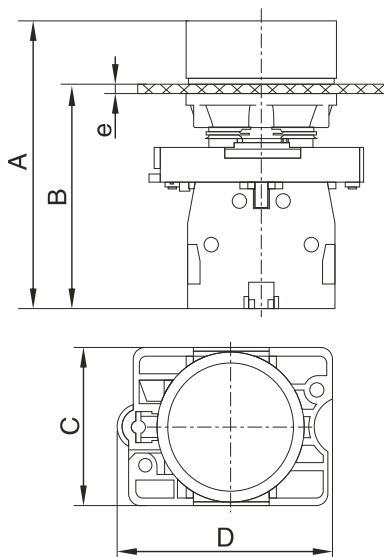

经济型按钮外形图

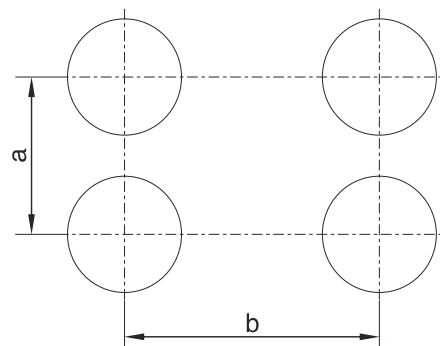

按钮组安装中心距离最小值

#### ■ 按钮外形尺寸及按钮组安装的中心距离尺寸

名称	A	B	C	D	a	b
平钮 (标准 / 经济)	54.5/54	43/43	30/30	40/42.6	30	50
防水钮 (标准 / 经济)	58.5/7.5	43/43	30/30	40/42.6	30	50
高钮 (标准 / 经济)	62.5/62.5	43/43	30/30	40/42.6	30	50
自锁平钮 (标准 / 经济)	67.5/67	55/55	30/30	40/42.6	30	50
带灯平钮 (标准 / 经济)	80/80	61/61	30/30	40/42.6	30	50
φ40 蘑菇钮 (标准 / 经济)	75/75	43/43	40/40	40/42.6	45	50
φ60 蘑菇钮 (标准 / 经济)	75/75	43/43	60/60	60/60	65	65
旋钮 (标准 / 经济)	70/70	43/43	30/30	40/42.6	30	50
旋柄钮 (标准 / 经济)	70/70	43/43	30/30	44/45	30	50
钥匙钮 (标准 / 经济)	86 (63) /86 (63)	43/43	30/30	40/42.6	30	50
φ30 旋转急停钮 (标准 / 经济)	75/75	43/43	30/30	40/42.6	30	50
φ40 旋转急停钮 (标准 / 经济)	75/75	43/43	40/40	40/42.6	45	50
φ60 旋转急停钮 (标准 / 经济)	75/75	43/43	60/60	60/60	65	65
带钥匙旋转急停钮 (标准 / 经济)	98 (75) /98 (75)	43/43	40/40	40/42.6	45	50
拍拉急停钮 (标准)	75	43	40/40	40/42.6	45	50
双头钮 (标准 / 经济)	55.5/55.5	43/43	30/30	42.3/42.6	30	50
双头钮 (一高一平、标准 / 经济)	58/58	43/43	30/30	42.3/42.6	30	50
带灯双头钮 (标准 / 经济)	78/78	61/61	30/30	54.8/55.2	30	50

备注：

当一组按钮开关并排安装在安装板上时，同排安装孔中心距离 a 和各排安装孔中心距离 b，应不低于按钮组安装中心距离最小值，且 a 和 b 的数值是可以互换的。

## X-ON Electronics

Largest Supplier of Electrical and Electronic Components

*Click to view similar products for [Pushbutton Switches](#) category:*

*Click to view products by [Delixi](#) manufacturer:*

Other Similar products are found below :

[8971K1133](#) [LW2L-M1C20M-A](#) [01-153.025](#) [M22-D-R-GB0/K11](#) [67021K512](#) [701PB580](#) [7199K101](#) [810K12910](#) [810KSV30B](#)  
[MML21EA2ADK](#) [MML21KA3ABK](#) [8442K3](#) [8450K1](#) [860K11911T01A](#) [861901](#) [861K11911T01A07](#) [861K13810T00A14](#) [861K13911](#)  
[8646AB6X718UL](#) [9533CD4+U574+U4922](#) [99-450.837](#) [99-453.837](#) [A2PMA1X03EC56](#) [A3A-7310](#) [A3A-7340](#) [12037A2ULCSA](#) [1203A2UL](#)  
[ABGW410-R](#) [1211390004](#) [ABN111-Y](#) [ABN400-R](#) [121382](#) [1213C3](#) [HE3B-M2](#) [1211500044](#) [121194](#) [1232A6NF](#) [121489](#) [1223A2ULCSA](#)  
[D5P-MT4](#) [13435AG](#) [13445AD29GX768](#) [AG23-L2](#) [AH165-2SGLG1TE3](#) [AH165-TGFY22](#) [AH165-TGL5Y11E3](#) [AH165-TGLR11AA3](#)  
[AH165-TL5Y22E](#) [AH165-TLR11E](#) [AH165-TLS33E3](#)