

B1 塑壳断路器及剩余电流动作断路器

CDM1 塑壳断路器



选型指南

本体部分

产品名称	壳架等级	分断能力	极数	电流	附件代号	用途	安装方式
CDM1	63	L	2	100	310	M	FR
	63: 63AF 125: 125AF 250: 250AF 400: 400AF 630: 630AF 800: 800AF 1250:1250AF	L: L型 M: M型 H: H型 ¹⁾	2: 2P 3: 3P 4: 4P	10:10A … 1250:1250A	见内部附件部分 CD2: 电子式电操机构	缺省:配电保护 M:电动机 起动的保护	缺省: 固定式板前接线 FR: 固定式板后接线 ²⁾ PF: 插入式板前接线 ²⁾ PR: 插入式板后接线 ²⁾

注: 1) CDM1-125、250AF无H型分断;

2) CDM1-125AF 125A无插入式及板后;

CDM1-250AF 250A无插入式及板后;

附件代号		对应附件名称	附件规格
瞬时脱扣	复式脱扣	↓	↓
200	-	不带附件	缺省: 380V AC
208	308	报警触头 (标配带500mm引线, 可选带端子)	DC24: 24V DC
210	310	分励脱扣器 (标配带500mm引线, 可选带端子)	AC110: 110V AC
220	320	辅助触头 (标配带500mm引线, 可选带端子)	DC220: 220V DC
230	330	欠压脱扣器	AC220: 220V AC
240	340	分励脱扣器+辅助触头	
250	350	分励脱扣器+欠压脱扣器	
260	360	二组辅助触头	
270	370	辅助触头+欠压脱扣器	
228	328	辅助触头+报警触头	
238	338	欠压脱扣器+报警触头	
248	348	分励脱扣器+辅助触头+报警触头	
268	368	二组辅助触头+报警触头	
278	378	辅助触头+欠压脱扣器+报警触头	

注: CDM1-63/125/250壳架-常规辅助触头为1开1闭, 可选2开2闭;

CDM1-400/630/800/1250壳架-常规辅助触头即为2开2闭;

CDM1-125/250壳架-分励无DC110V, DC220V;

CDM1-125/250壳架-2P无电操。

B1 塑壳断路器及剩余电流动作断路器

CDM1 塑壳断路器

技术参数



断路器基本信息														
壳架电流Inm	63				125					250				
频率 (f)	50HZ													
额定绝缘电压 (V)	AC690V				AC800V					AC800V				
额定冲击耐受电压(KV)	6				8					8				
额定工作电压 AC	AC400V/415V				AC400V/415V					AC400V/415V				
分断能力级别	L	L	M	M	L	L	M	M	M	L	L	M	M	M
极数	3	4	3	4	3	4	2	3	4	3	4	2	3	4
额定极限短路分断能力 Icu (KA)	25	25	50	50	35	35	50	50	50	35	35	50	50	50
额定运行短路分断能力 Ics (KA)	18	18	30	30	26	26	30	30	30	26	26	30	30	30
机械寿命	8500				8500					7000				
电气寿命	1500				1500					1000				
飞弧距离 (mm)	50				50					50				
脱扣器/额定电流														
热磁固定/ 额定电流	10/16/20/25/32/40/50/63				10/16/20/25/32/40/50/63/80/100/125					100/125/160/180/200/225/250				
指示、控制附件														
分励	■	■	■	■	■	■	■	■	■	■	■	■	■	■
欠压	■	■	■	■	■	■	■	■	■	■	■	■	■	■
辅助	■	■	■	■	■	■	■	■	■	■	■	■	■	■
报警	■	■	■	■	■	■	■	■	■	■	■	■	■	■
转动手柄操作机构	■	■	■	■	■	■	■	■	■	■	■	■	■	■
电动操作机构	■	■	■	■	■	■	■	■	■	■	■	■	■	■
安装连接*														
固定板前	■	■	■	■	■	■	■	■	■	■	■	■	■	■
固定板后 ¹⁾	■	■	■	■	■	■	■	■	■	■	■	■	■	■
插入板后 ¹⁾	■	■	■	■	■	■	■	■	■	■	■	■	■	■
插入板前 ¹⁾	■	■	■	■	■	■	■	■	■	■	■	■	■	■
抽出式														
符合标准	IEC60947-2/GB/T14048.2													
产品认证	CCC													

*■表示有该产品

注：1) CDM1-125AF 125A无插入式及板后；CDM1-250AF 250A无插入式及板后；

B1 塑壳断路器及剩余电流动作断路器

CDM1 塑壳断路器



断路器基本信息															
壳架电流Inm	400					630					800			1250	
频率 (f)	50HZ														
额定绝缘电压 (V)	AC800V					AC800V					AC800V			AC800V	
额定冲击耐受电压(KV)	8					8					8			8	
额定工作电压 AC	AC400V/415V					AC400V/415V					AC400V/415V			AC400V/415V	
分断能力级别	L	M	L	M	H	L	M	L	M	L	M	M	H	M	
极数	3	3	4	4	3	3	3	4	4	3	3	4	3	3	
额定极限短路分断能力 Icu (KA)	50	70	50	70	100	50	70	50	70	50	70	70	100	85	
额定运行短路分断能力 Ics (KA)	30	40	30	40	50	30	40	30	40	30	40	40	50	45	
机械寿命	4000					4000					2500				
电气寿命	1000					1000					500				
飞弧距离 (mm)	100					100					100				
脱扣器/额定电流															
热磁固定/ 额定电流	200/225/250/315/350/400					400/500/630					400/500/630/700/800			700/800/1000/1250	
指示、控制附件															
分励	■	■	■	■	■	■	■	■	■	■	■	■	■	■	
欠压	■	■	■	■	■	■	■	■	■	■	■	■	■	■	
辅助	■	■	■	■	■	■	■	■	■	■	■	■	■	■	
报警	■	■	■	■	■	■	■	■	■	■	■	■	■		
转动手柄操作机构	■	■	■	■	■	■	■	■	■	■	■	■	■		
电动操作机构	■	■	■	■	■	■	■	■	■	■	■	■	■	■	
安装连接*															
固定板前	■	■	■	■	■	■	■	■	■	■	■	■	■	■	
固定板后	■	■	■	■	■	■	■	■	■	■	■	■	■		
插入板后	■	■	■	■	■	■	■	■	■	■	■	■	■		
插入板前	■	■			■	■	■			■	■		■		
抽出式															
符合标准	IEC60947-2/GB/T14048.2														
产品认证	CCC														

*■表示有该产品

B1 塑壳断路器及剩余电流动作断路器

CDM1 塑壳断路器

脱扣器安装方式及附件代号



附件代号		附件名称	产品型号				
电磁式脱扣器	复式脱扣器		CDM1-63/125/250	CDM1-400	CDM1-630	CDM1-800	CDM1-1250
208	308	报警触头					
210	310	分励脱扣器					
220	320	辅助触头					
230	330	欠压脱扣器					
240	340	辅助触头 分励脱扣器					
250	350	分励脱扣器 欠压脱扣器					
260	360	二组辅助触头					
270	370	辅助触头 欠压脱扣器					
280	380	分励脱扣器 二组辅助触头					
218	318	分励脱扣器 报警触头					
228	328	辅助报警触头					
238	338	欠压脱扣器 报警触头					
248	348	分励脱扣器 辅助报警触头					
268	368	辅助触头 辅助报警触头					
278	378	欠压脱扣器 辅助报警触头					

B1 塑壳断路器及剩余电流动作断路器

CDM1 塑壳断路器

附件

CDM1 塑壳断路器

结构示意图

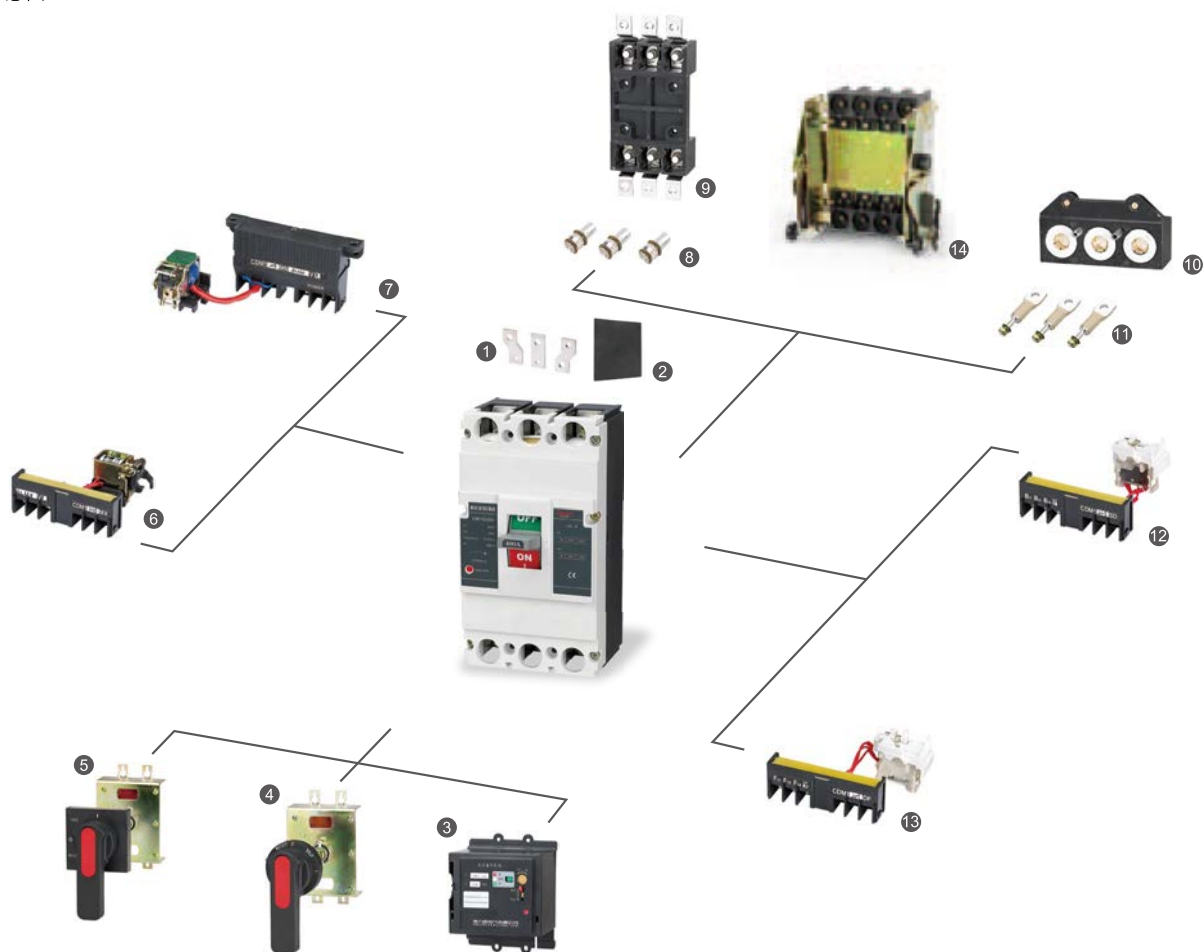

1	扩展端子	6	分励脱扣器	11	固定式板后
2	相间隔板	7	欠压脱扣器	12	报警触头
3	电动操作机构	8	插入式接线端子	13	辅助触头
4	圆形延伸旋转手柄	9	插入式板前	14	抽出式
5	方形延伸旋转手柄	10	插入式板后		

B1 塑壳断路器及剩余电流动作断路器

CDM1 塑壳断路器



欠压脱扣器

- 当控制电压下降到线圈电压整定值以下时，断路器脱扣。脱扣电压整定值范围为 0.35~0.7 倍的额定电压
- 当电压超过 0.85 倍的额定电压时，断路器能合闸

欠压脱扣器		
额定工作电压	Ue V	AC 230V AC400V
动作电压	V	(0.35~0.7)Ue
可靠合闸电压	V	(0.85~1.1)Ue
接线图	<p>说明：X-接线端子排。 注：虚框内为断路器内部附件接线图</p> <p style="text-align: center;">电源输入</p>	



分励脱扣器

- 当控制电压大于 $0.7 \times U_s$ 时，使断路器脱扣
- 断路器通过分励脱扣器脱扣后，可就地复位

分励脱扣器					
额定控制电源电压	Us V	AC230	AC400	DC24	DC110 DC220
动作电压	V	(0.7~1.1)Us			
接线图	<p>注：K-分励脱扣器内部与线圈串联的微动开关为常闭触头，当断路器分闸后，该触头自行断开，合闸时闭和</p> <p style="text-align: center;">电源输入</p>				

注：当采用额定控制电源电压DC24V规格分励脱扣器时，铜导线最大长度

(两根导线中每根长度)须满足右表条件

注：当不满足上述表中要求时，推荐采用下图进行分励控制回路设计

额定控制电源电压Us(DC24V)	导线面积	
	1.5mm ²	2.5mm ²
100%Us	150m	250m
85%Us	100m	160m

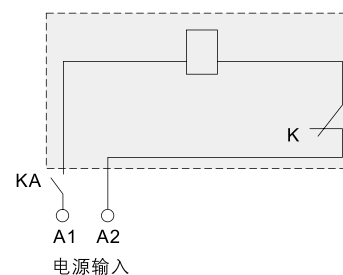
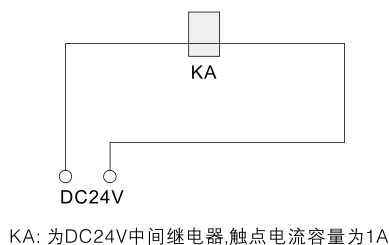

备注:125/250AF的分励脱扣器无DC110V, DC220V;

B1 塑壳断路器及剩余电流动作断路器

CDM1 塑壳断路器



辅助、报警触头

- 辅助触头：接在开关电器辅助电路中并由该开关电器用机械方式操作的触头
- 报警触头：与断路器连接在一起的仅在断路器脱扣时才动作的辅助触头



辅助、报警触头

约定发热电流 I_{th} 3A
 额定工作电流 AC400V, 0.4A DC220V, 0.15A

接线图

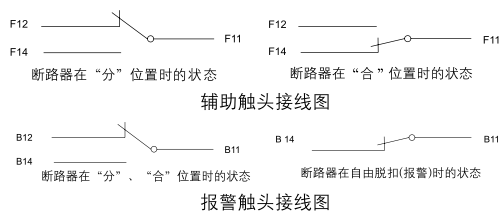

普通型电动操作机构

- 电动操作机构：提供就地和远距离控制断路器进行合闸或分闸



普通型电动操作机构接线

电压 AC230V、AC400V

接线图

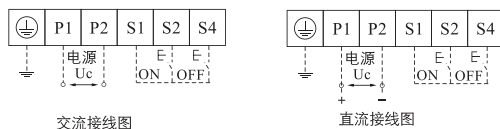

备注:125/250AF-2P无电操;

外形及安装尺寸 (mm)

CDM1 塑壳断路器

- 固定式板前、板后的外形及安装尺寸

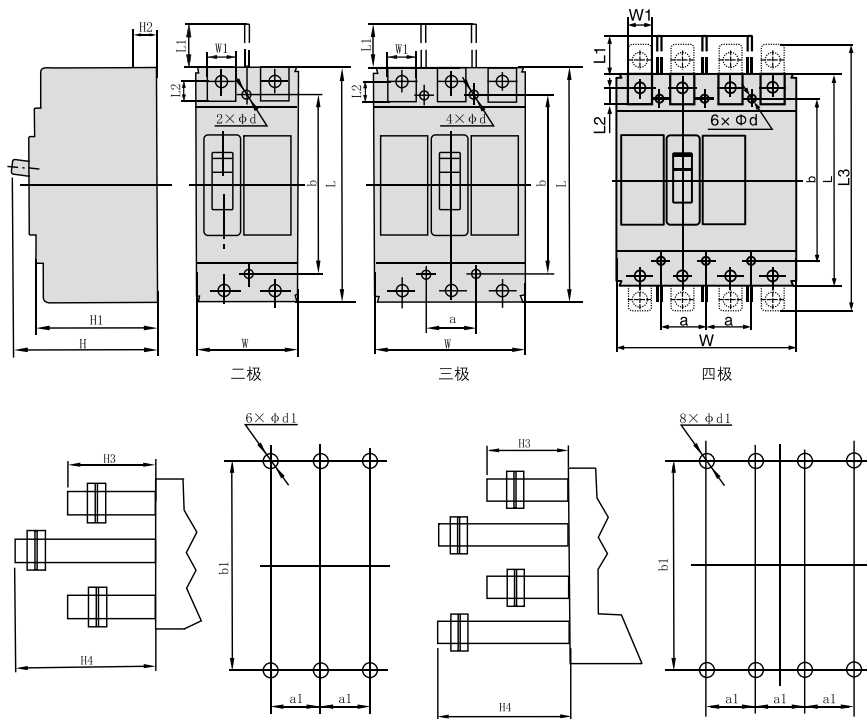

B1 塑壳断路器及剩余电流动作断路器

CDM1 塑壳断路器

型号	极数	外形尺寸									安装尺寸			板后接线尺寸				
		L	L1	L2	L3	W	W1	H	H1	H2	a	b	d	a1	b1	d1	H3	H4
CDM1-63	3L	135	52	6	174	76	14	92	73	19	25	117	3.5	25	117	18	52	65
	100							82	28									
	4	101	14	100		82	28	25	117	3.5	25	117	18	52	65			
CDM1-125	2	150	51	7	200	65	17.5	103.5	87	24	-	129	4.5	30	132	22	65	100
	3L	150	51	7				92	17.5	87	68	24	30	129	4.5	30	132	22
	3M					103.5	87											
4	150	51	7	122	17.5	103.5	87	24	30	129	4.5	30	132	22	65	100		
CDM1-250	2	165	64	9	258	74	23	127	104	24.5	-	126	5.5	35	144	24	85	115
	3L	165	64	9				107	23	108	87	24.5	35	126	5.5	35	144	24
	3M					127	104											
4	165	64	9	142	23	127	104	24.5	35	126	5.5	35	144	24	85	115		
CDM1-400	3	257	104.5	13	343	140	31	146	108	36.5	44	215	6.5	44	225	32	85	120
	4	257	104.5	13		184	31	146	108	36.5	88	215	6.5	44	225	32	85	120
CDM1-630	3	270	118	18	446	182	44	150	108	41	58	200	7	58	234	40	70	103
	4	270	118	18		240	44	150	108	41	58	200	7	58	234	40	70	103
CDM1-800	3	280	102	12	417	210	44	150	108	34.5	70	243	7	70	243	48	75	110
	4	280	102	12		280	44	150	108	34.5	70	243	7	70	243	48	75	110
CDM1-1250	3	406	104	-	548	210	-	198	140.5	58.5	70	375	10	-	-	-	-	-

■ 插入式板后

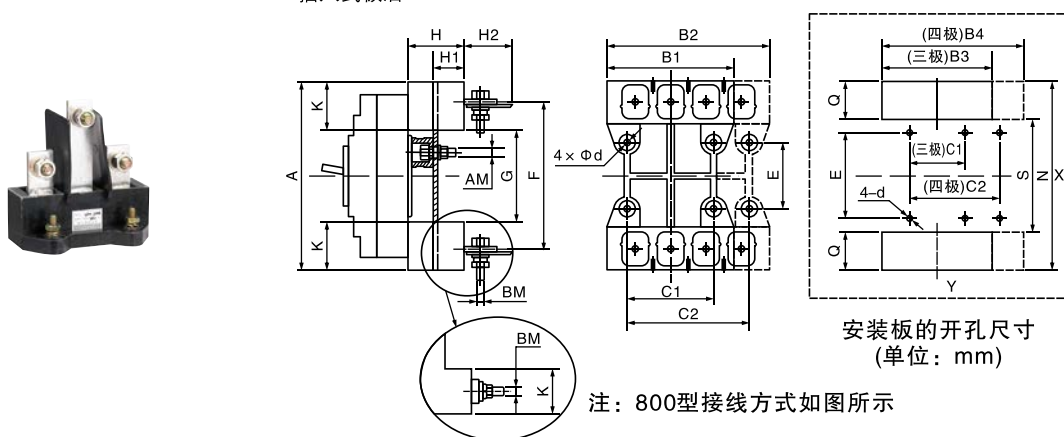

型号	外形尺寸																			
	A	B1	B2	C1	C2	E	F	G	K	H	H1	H2	N	S	Q	B3	B4	AM	BM	4-D
CDM1-63	135	75	100	50	75	60	117	100	18	28	18	16	145	89	28	85	110	M5	M5	Φ5.5
CDM1-125	169	91	125	60	90	56	132	92	38	50	33	28	179	83	48	101	135	M6	M8	Φ6.5
CDM1-250	186	107	145	70	105	54	145	94	46	50	33	37	196	84	56	117	155	M6	M8	Φ6.5
CDM1-400	282	144	188	88	132	145	224	181	50	60	38	46	292	172	60	154	198	M8	M12	Φ8.5
CDM1-630	300	182	242	100	158	123	234	170	65	60	39	50	310	160	75	192	252	M8	M12	Φ8.5
CDM1-800	305	210	280	90	162	143	243	178	62	87	60	22	315	171	72	220	290	M10	M14	Φ11

B1 塑壳断路器及剩余电流动作断路器

CDM1 塑壳断路器

■ 插入式板前

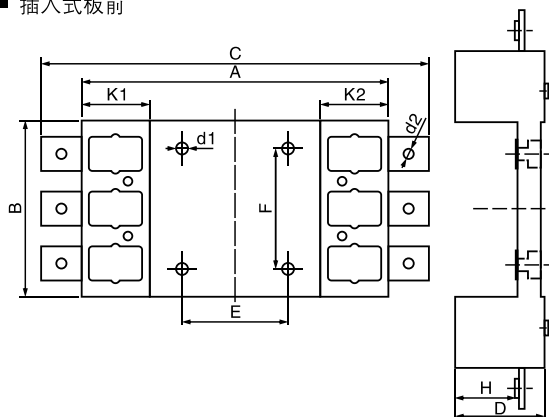

型号	外形尺寸										
	A	B	C	D	E	F	H	K1	K2	d1	d2
CDM1-63	139	78	171	43	61	50	19	平	平	4.5	φ 5.5
CDM1-125	172	96	217	50	60	66	13	38	38	7	φ 8
CDM1-250	183	110	261	51.5	64	70	45	44	44	7	φ 8
CDM1-400	282	144	360	80	145	88	21	47	47	8.5	φ 11
CDM1-630	300	182	408	84	123	100	21	65	65	8.5	φ 12
CDM1-800	305	210	409	87	144	90	13	62	62	11	φ 12



■ 配电柜面板开孔尺寸

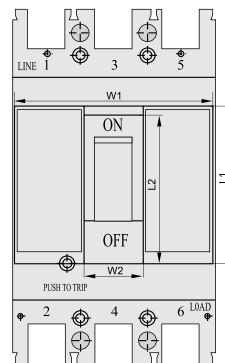

配电柜面板开孔尺寸

型号	手柄同标牌一起露出				只露出手柄			
	W1		L1		W2		L2	
	3P / 4P	2P	3P / 4P	2P	3P / 4P	2P	3P / 4P	2P
CDM1-63	74	-	60	--	22	--	60	--
CDM1-125	84	65	60	60	22	22	60	60
CDM1-250	100	67	60	60	25	25	60	60
CDM1-400	137	--	102	--	53	--	102	--
CDM1-630	182/240	--	102	--	65	--	102	--
CDM1-800	205	--	102	--	52	--	102	--
CDM1-1250	210	--	267	--	79	--	98	--

B1 塑壳断路器及剩余电流动作断路器

CDM1 塑壳断路器

外部附件的安装与尺寸

■ 交流型电动操作机构

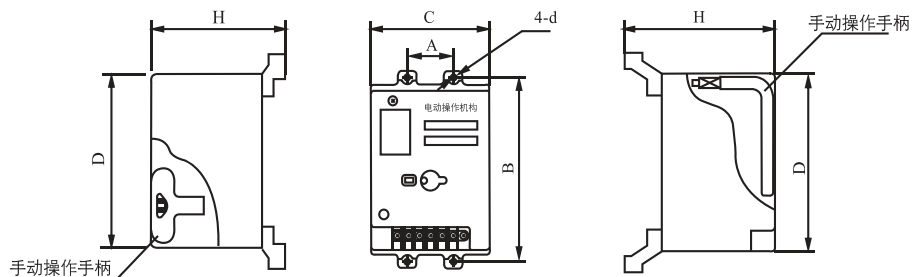

LCD2/≤250A壳架

LCD2/≥400A壳架

型号规格	适配 断路器型号	外形尺寸						额定控制 电源电压	动作电流 (A)	机械寿命 (次)	电机功率 (W)
		A	B	C	D	H	d				
LCD2-63/CDM1	CDM1系列	25	117	74	102	94	Φ3.5	k1	≤0.5	14000	14
LCD2-125/CDM1	CDM1系列	30	129	90	116	95	Φ4.5	k1	≤0.5	14000	14
LCD2-250/CDM1	CDM1系列	35	143	90	116	96	Φ4.5	k1	≤0.5	14000	14
LCD2-400/CDM1	CDM1系列	44	215	130	176	149	Φ6.5	k2	≤2	6000	35
LCD2-630/CDM1	CDM1系列	58	200	130	176	149	Φ6.5	k2	≤2	6000	35
LCD2-800/CDM1	CDM1系列	70	243	130	176	151	Φ6.5	k2	≤2	6000	35
LCD2-1250/CDM1	CDM1系列	70	300	130	176	157	Φ6.5	k2	≤2	6000	35

■ 圆形旋转手柄的外形及开孔示意图

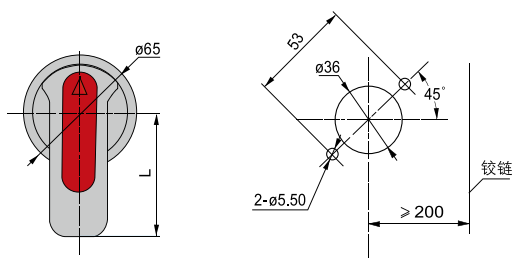

*尺寸L: CDM1-63、125: 65或95可选, 默认为65
 CDM1-250: 65或95可选, 默认为95
 CDM1-400、630、800: 95或125可选, 默认为125

■ 方形旋转手柄的外形及开孔示意图

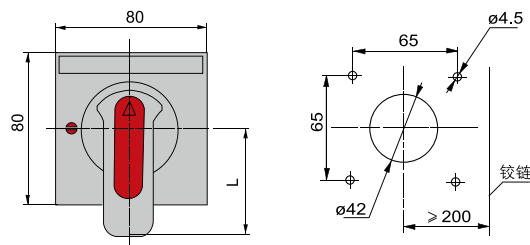

*尺寸L: CDM1-63、125: 65或95可选, 默认为65
 CDM1-250: 65或95可选, 默认为95
 CDM1-400、630、800: 95或125可选, 默认为125

B1 塑壳断路器及剩余电流动作断路器

CDM1 塑壳断路器

■ 中心式旋转手柄操作机构的外形及安装示意图

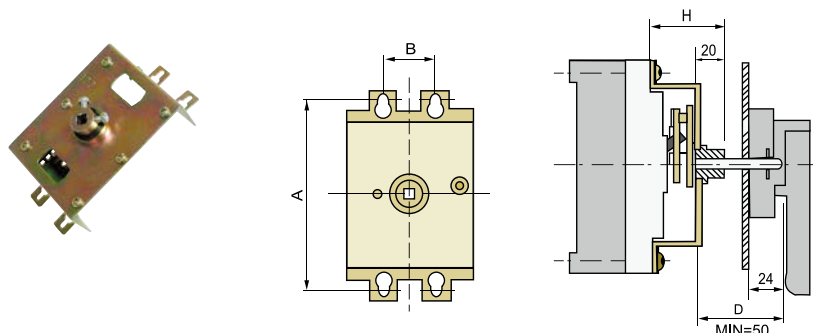

中心式旋转手柄操作机构的外形及安装尺寸

型号	A	B	H
CDM1-63	100	25	51
CDM1-125	103.5	30	52
CDM1-250	144	35	56
CDM1-400	215	44	88
CDM1-630	200	58	99
CDM1-800	242	70	88

*尺寸“20”处：CDM1-63、125、250为15mm
CDM1-400、630、800为22mm

脱扣曲线

CDM1 塑壳断路器

功能特性

配电用			
长延时 (基准温度为+30°C)			
额定电流In A		In≤63	63<In≤250
约定不脱扣时间	电流整定: 1.05In 起始: 冷态	≥1h	≥2h
约定脱扣时间	电流整定: 1.30In 起始: 热态	<1h	<2h
可返回时间	电流整定: 3.00In 起始: 冷态	5s	8s
瞬时 (整定值准确度±20%)			
额定电流In A		In≤400	400<In≤630
配电保护用电流整定值		10In	10In
约定脱扣时间 s		<0.2	<0.2
电动机保护用			
长延时 (基准温度为+40°C)			
额定电流In A		In≤100	100<In≤400
约定不脱扣时间	电流整定: 1.00In 起始: 冷态	≥2h	≥2h
约定脱扣时间	电流整定: 1.20In 起始: 热态	<2h	<2h
	电流整定: 1.50In 起始: 热态	≤2min	≤4min
可返回时间	电流整定: 7.20In 起始: 冷态	2s<Tp≤10s	4s<Tp≤10s
瞬时 (整定值准确度±20%)			
额定电流In A		In≤400	
保护电动机用电流整定值		12In	
约定脱扣时间 s		<0.2	

B1 塑壳断路器及剩余电流动作断路器

CDM1 塑壳断路器

断路器的过电流脱扣特性曲线图

- CDM1-63 时间 / 电流特性曲线

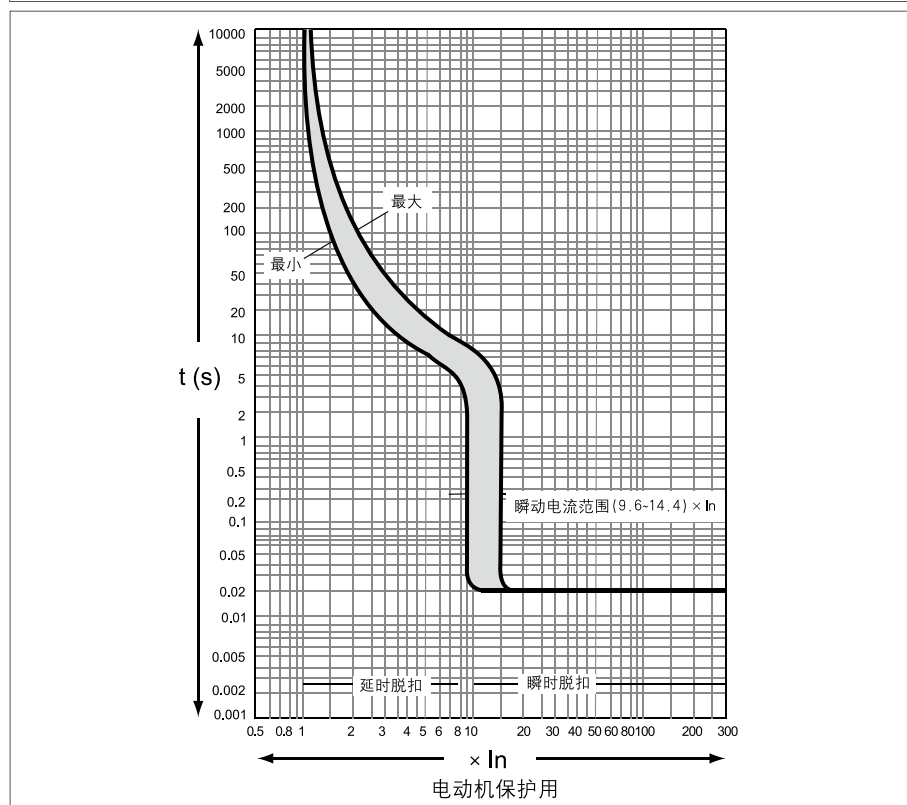
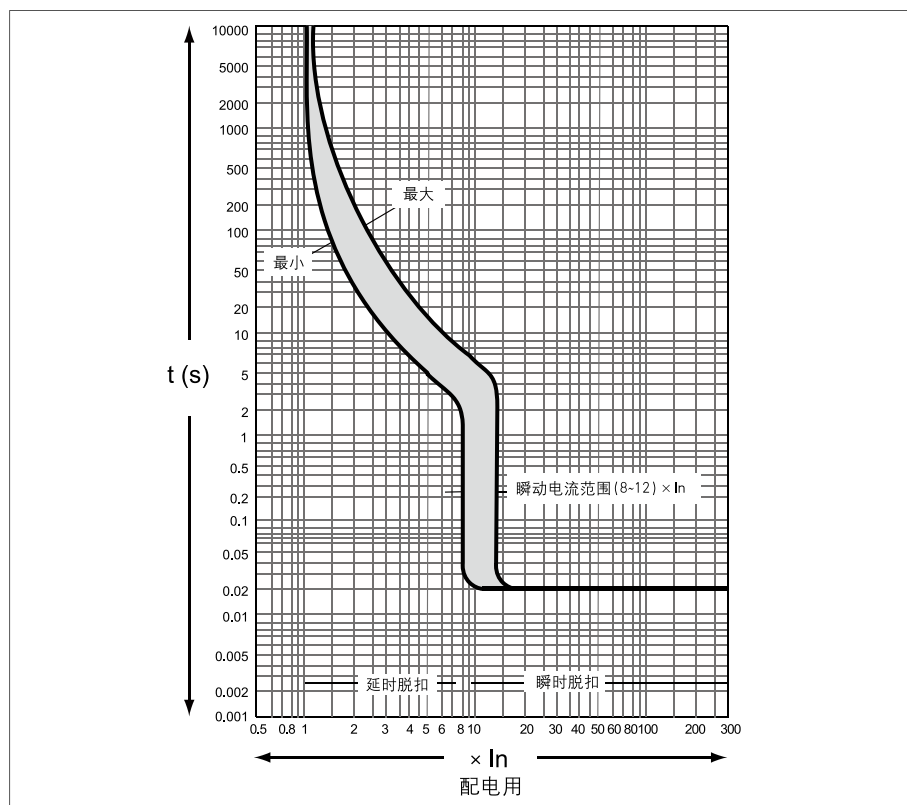

B1 塑壳断路器及剩余电流动作断路器

CDM1 塑壳断路器

■ CDM1-125 时间 / 电流特性曲线

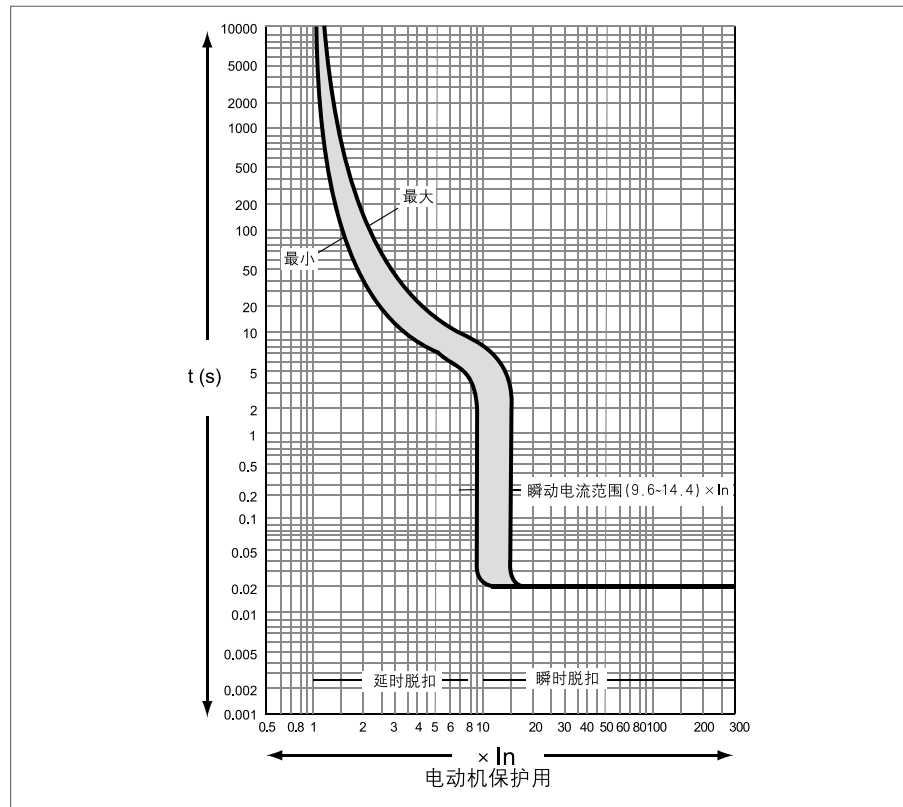
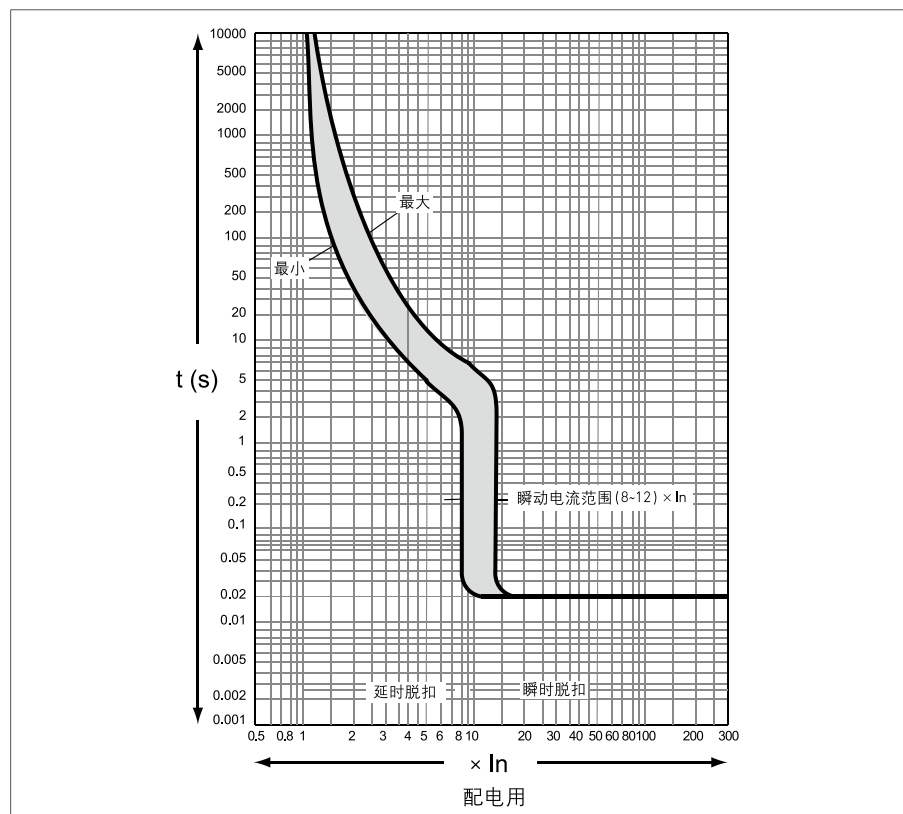

B1 塑壳断路器及剩余电流动作断路器

CDM1 塑壳断路器

■ CDM1-250 时间 / 电流特性曲线

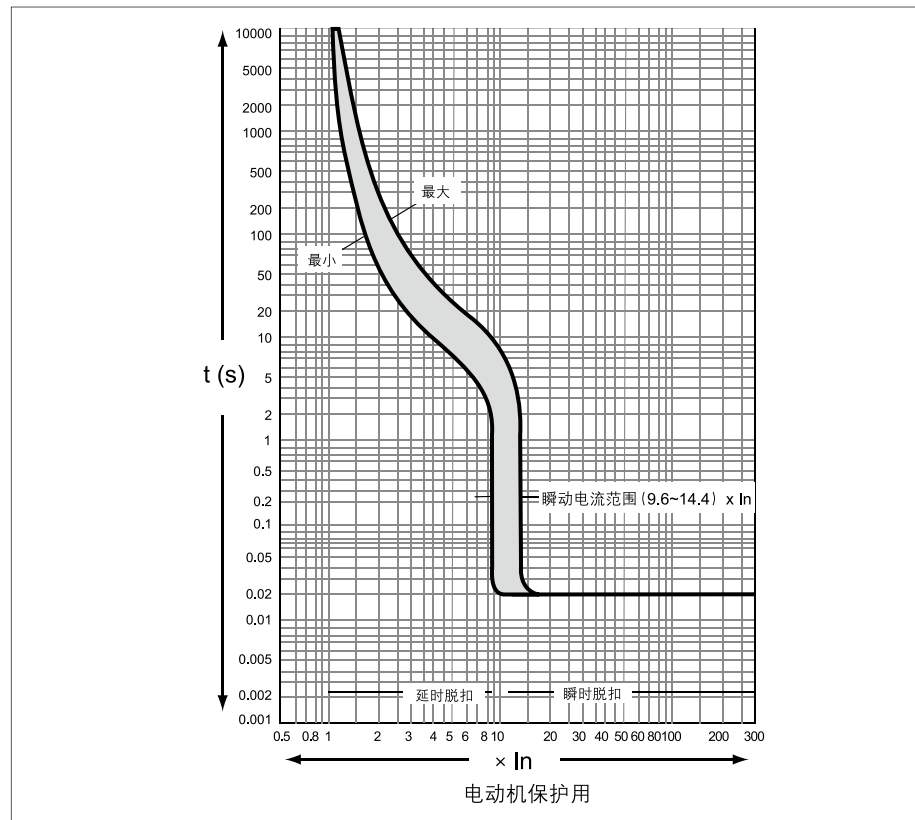
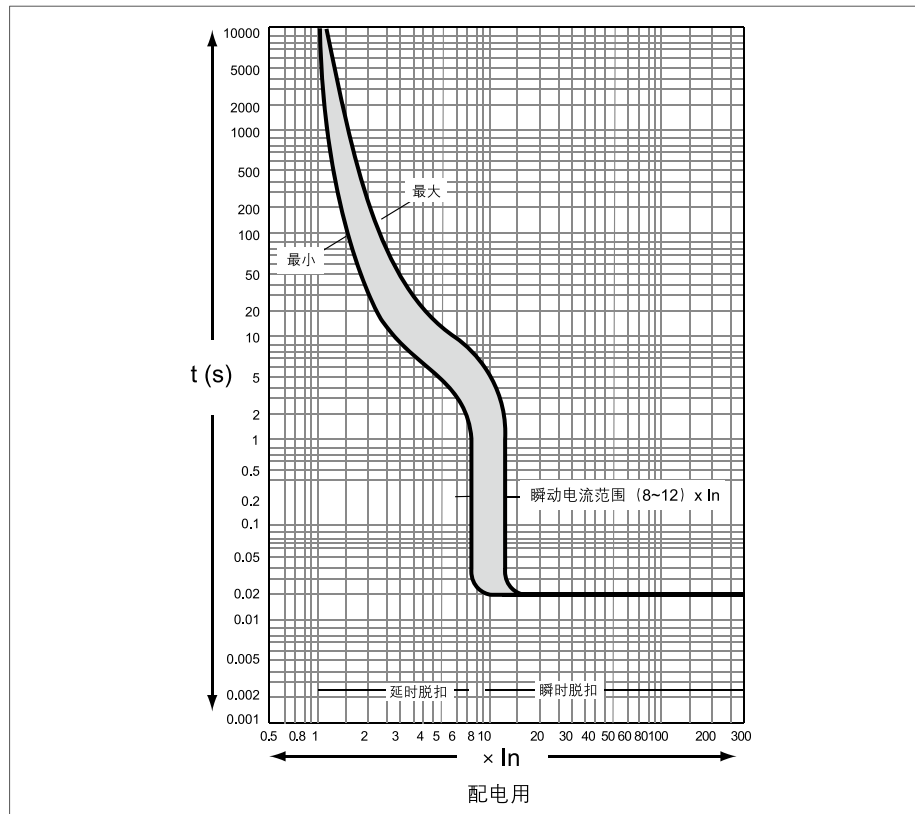

B1 塑壳断路器及剩余电流动作断路器

CDM1 塑壳断路器

■ CDM1-400 时间 / 电流特性曲线

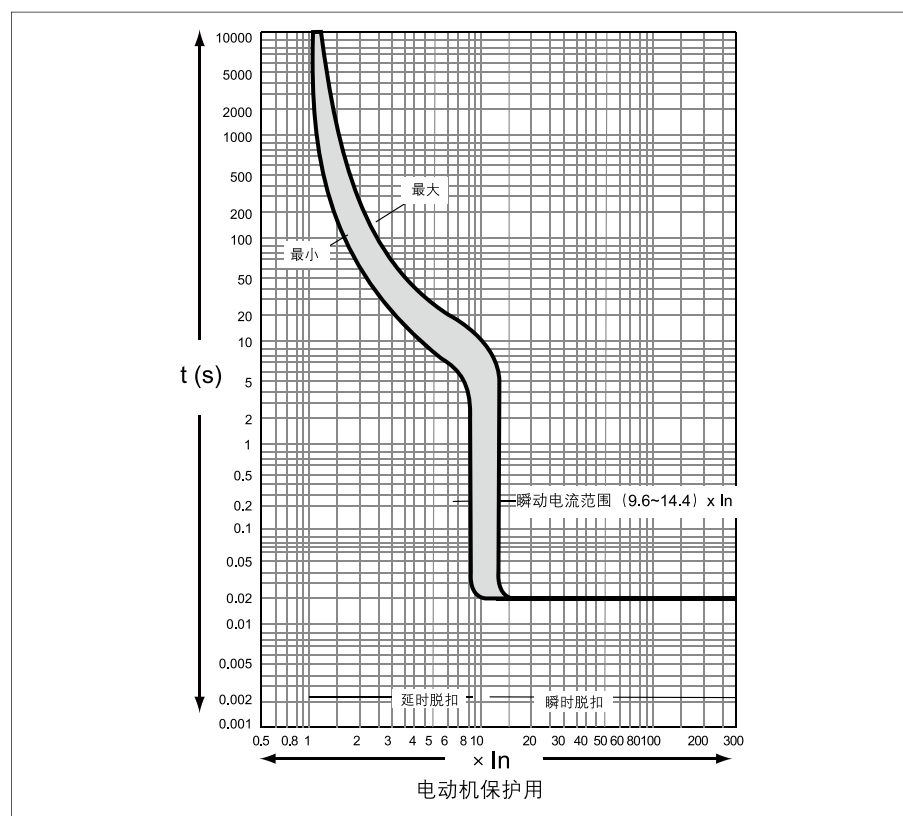
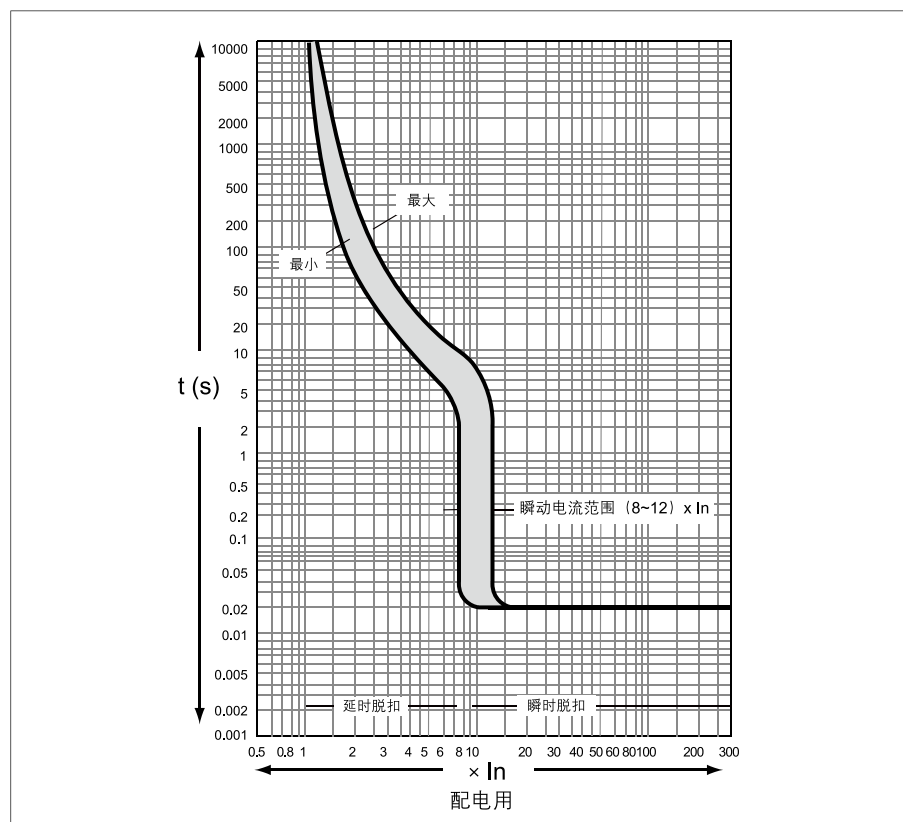

B1 塑壳断路器及剩余电流动作断路器

CDM1 塑壳断路器

■ CDM1-630 时间 / 电流特性曲线

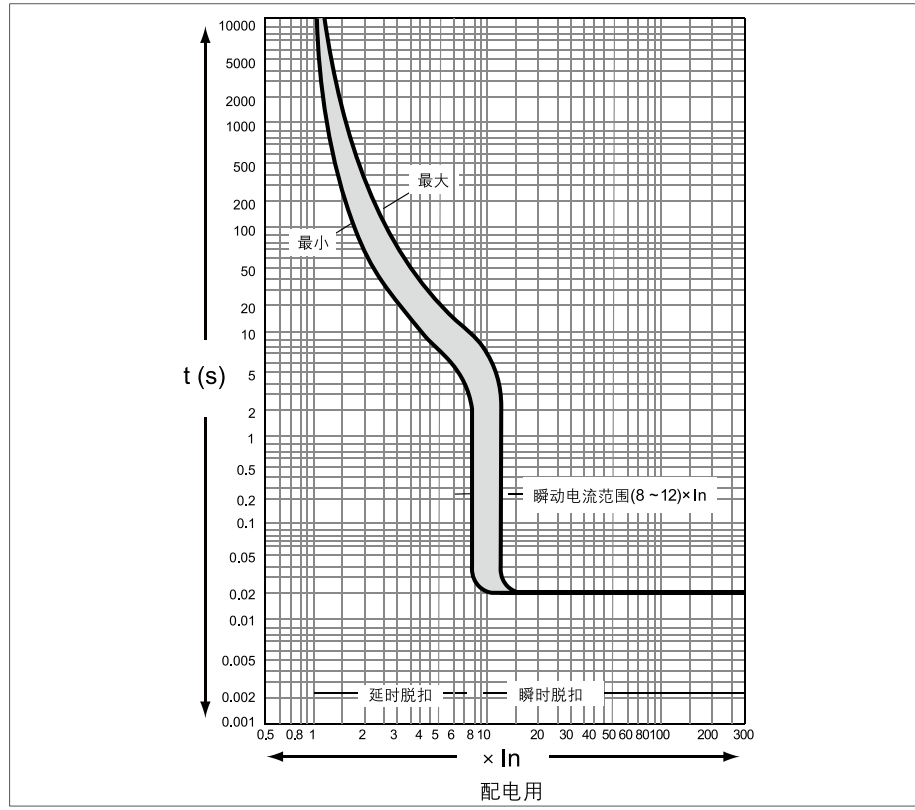

■ CDM1-800、CDM1-1250 时间 / 电流特性曲线

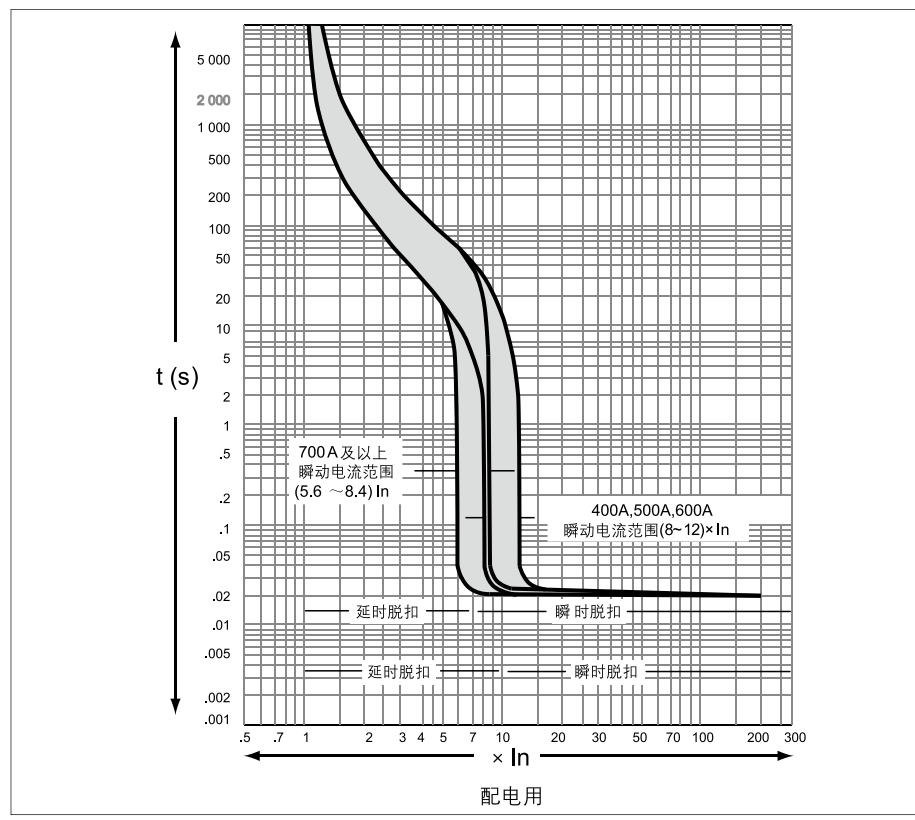

B1 塑壳断路器及剩余电流动作断路器

CDM1L 剩余电流动作断路器



选型指南

产品名称	壳架等级	分断能力	电流	极数	附件代号	剩余电流	断开时间	用途	安装方式
L	100	L	100	3	310	KY	03	M	FR
	100:100AF	L:L型	16: 16A	3:3P	见内部附件部分	KY:30/100/500mA	缺省: 非延时型	缺省:配电保护	缺省:固定式板前
	225:225AF	M:M型	...	A:4P A型		KT:100/300/500mA	01:延时0.1s	M:电动机保护	FR:固定式板后
	400:400AF		800:800A	B:4P B型		KF:300/500/1000mA	02:延时0.2s		PR:插入式板后
	800:800AF			C:4P C型		SI:定制剩余电流	03:延时0.3s		
				D:4P D型		KS:30/100/300mA	04:延时0.4s		
							05:延时0.5s		
							06:延时0.6s		
							10:延时1s		
							20: 延时2s		

附件代号		对应附件名称	附件规格
瞬时脱扣	复式脱扣	↓	↓
200	-	不带附件	AC380:380V AC
208	308	报警触头	DC24:24V DC
210	310	分励脱扣器	AC220:220V AC
220	320	辅助触头(1开1闭)	
228	328	辅助触头+报警触头	
240	340	分励脱扣器+辅助触头	

定制剩余电流	可在以下选项中任意选择三项组成可调型剩余电流
CDM1L-100	30,100,300,500
CDM1L-225	30,100,300,500
CDM1L-400	100,300,500
CDM1L-800	300,500,1000

注：有30mA这档时，不带延时功能

延时型最大断开时间
0.1s, 0.2s, 0.3s, 0.4s, 0.5s, 0.6s, 1s, 2s

单卖附件

产品名称	壳架等级	附件代号
CDM1L	100	H1
	100: 100A	H1: 直接圆形手操
	225: 225A	H2: 直接方形手操
	400: 400A	
	800: 800A	

B1 塑壳断路器及剩余电流动作断路器

CDM1L 剩余电流动作断路器

产品特征

CDM1L 剩余电流动作断路器

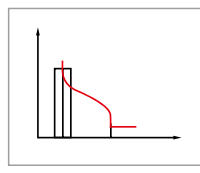

提供过载和短路保护，也可以仅提供短路保护



提供剩余电流保护，保护动作电流可调，动作时间可定制

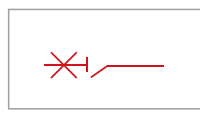

产品全系列具有隔离功能，手柄可靠OFF位置



提供各种附件，满足更多保护功能

满足不同客户的需求

额定电流16A~800A，分断能力L,M型，保护极数有3极，4极

分断级别	壳架极数	100		225		400		800	
		3P	4P	3P	4P	3P	4P	3P	4P
L		■	■	■	■				
M		■	■	■	■	■	■	■	■

B1 塑壳断路器及剩余电流动作断路器

CDM1L 剩余电流动作断路器

技术参数

断路器 (IEC60947-2/GB/T14048.2)									
壳架电流In	100		225		400		800		
是否适用于电动机保护	■		■		■				
额定绝缘电压 (V)	AC800V		AC800V		AC800V		AC800V		
额定冲击耐受电压(KV)	8		8		8		8		
额定工作电压	AC400V		AC400V		AC400V		AC400V		
分断能力级别	L	M	L	M	L	M	L	M	
极数	3,4	3,4	3,4	3,4	3,4	3,4	3,4	3,4	
额定极限短路分断能力Icu (AC400V KA)	35	50	35	50	50	70	50	70	
额定运行短路分断能力Ics (AC400V KA)	22	35	22	35	30	40	30	40	
额定剩余短路接通(分断)能力IΔm KA	25%Icu		25%Icu		25%Icu		25%Icu		
默认额定剩余动作电流 mA	30/100/500		100/300/500		100/300/500		300/500/1000		
额定剩余不动作电流 mA	1/2n		1/2n		1/2n		1/2n		
一般分断时间s	0.2								
极限不驱动时间s	0.1s, 0.2s, 0.3s, 0.4s, 0.5s								
可选额定剩余动作电流IΔnt mA	30mA, 100mA, 300mA, 500mA, 1000mA任意三档组合 (注: 100AF,225AF 无1000mA;400AF无30mA;800AF无30mA和100mA)								
机械寿命	8500		7000		4000		2500		
电气寿命	1500		1000		1000		500		
飞弧距离	50mm		50mm		100mm		100mm		
脱扣器/额定电流									
热磁固定/ 额定电流	10/16/20/25/32/40/50/63/80/100		100/125/140/160/180/200/225		200/225/250/315/350/400		400/500/630/700/800		
附件									
分励	■	■	■	■	■	■	■	■	■
辅助	■	■	■	■	■	■	■	■	■
报警	■	■	■	■	■	■	■	■	■
漏电报警模块	漏电报警动作		■		■		■		■
	漏电报警不动作		■		■		■		■
延伸转动手柄	■	■	■	■	■	■	■	■	■
电动操作机构	■	■	■	■	■	■	■	■	■
安装连接									
固定板前	■	■	■	■	■	■	■	■	■
固定板后	■	■	■	■	■	■	■	■	■
插入板后	■	■	■	■	■	■	■	■	■
产品认证	CCC								

注: 4P有4种类型

A型N极不安装过电流脱扣元件, 且N极始终接通, 不与其他三极一起合分

B型N极不安装过电流脱扣元件, 且N极与其他三极一起合分(N极先合后分)

C型N极安装过电流脱扣元件, 且N极与其他三极一起合分(N极先合后分)

D型N极安装过电流脱扣元件, 且N极始终接通, 不与其他三极一起合分

CDM1L L型产品可选: 4极A型

CDM1L M型产品可选: 4极A型、B型、C型、D型

B1 塑壳断路器及剩余电流动作断路器

CDM1L 剩余电流动作断路器

附件

CDM1L 剩余电流动作断路器

结构示意图

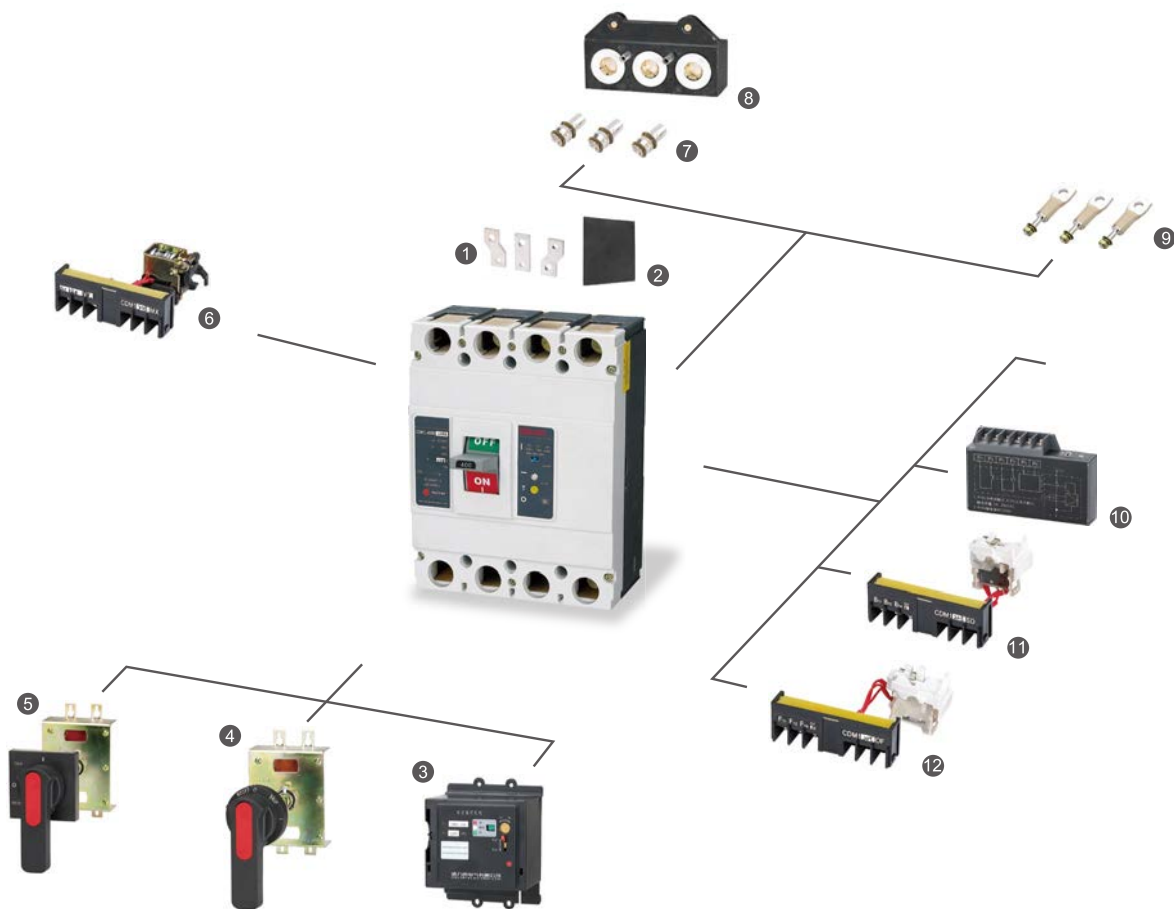

1	扩展端子	6	分励脱扣器	11	报警触头
2	相间隔板	7	插入式接线端子	12	辅助触头
3	电动操作机构	8	插入式板后		
4	圆形延伸旋转手柄	9	固定式板后		
5	方形延伸旋转手柄	10	漏电报警模块		

B1 塑壳断路器及剩余电流动作断路器

CDM1L 剩余电流动作断路器

附件功能

分励脱扣器

- 当控制电压大于 $0.7 \times U_s$ 时, 使断路器脱扣
- 断路器通过分励脱扣器脱扣后, 可就地复位



分励脱扣器		
额定控制电源电压	U_s V	AC230 AC400 DC24
动作电压	V	$(0.7 \sim 1.1)U_s$
接线图		
注: K-分励脱扣器内部与线圈串联的微动开关为常闭触头, 当断路器分闸后, 该触头自行断开, 合闸时闭和。		<p style="text-align: center;">电源输入</p>

注: 当采用额定控制电源电压DC24V规格分励脱扣器时, 铜导线最大长度

(两根导线中每根长度) 须满足右表条件

注: 当不满足上述表中要求时, 推荐采用下图进行分励控制回路设计

额定控制电源电压 U_s (DC24V)	导线面积	
	1.5mm ²	2.5mm ²
100% U_s	150m	250m
85% U_s	100m	160m

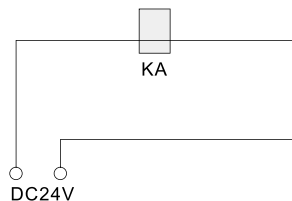

KA: 为DC24V中间继电器, 触点电流容量为1A

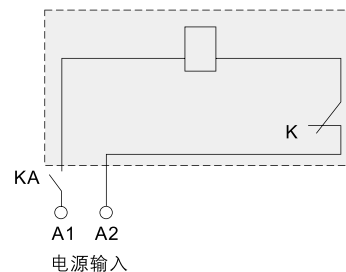

辅助触头

- 辅助触头: 接在开关电器辅助电路中并由该开关电器用机械方式操作的触头



辅助触头	
约定发热电流	I_{th} 3A
额定工作电流	I_e $I_n \leq 225$ 时为 0.26A $I_n \geq 400$ 时为 0.30A
接线图	
<p style="text-align: center;">断路器在“分”位置时的状态</p>	<p style="text-align: center;">断路器在“合”位置时的状态</p>

B1 塑壳断路器及剩余电流动作断路器

CDM1L 剩余电流动作断路器



报警触头

- 报警触头：与断路器连接在一起的仅在断路器脱扣时才动作的辅助触头

报警触头	
约定发热电流 I_{th}	3A
额定工作电流 I_e	$I_n \leq 225$ 时为 0.26A $I_n \geq 400$ 时为 0.30A
接线图	



辅助触头、报警触头	
壳架等级最大的额定电流 A	≤ 225 ≥ 400
约定发热电流 I_{th} A	3 3
额定工作电流 I_e A	0.26 0.30

- 漏电报警模块



漏电报警模块	
输入电压	AC: 230V 400V
接线图	
说明:	P5-P6: 输入电源; P1-P2、P3-P4: 触头容量 AC230, 5A。 注: 虚框内为漏电报警模块内部附件接线图。

注: 漏电报警模块有二种工作方式, 用户根据需要可在订货时说明;

- I: 当发生漏电时, 漏电报警模块发出信号, 同时断路器脱扣,
- II: 当发生漏电时, 漏电报警模块发出信号, 但断路器不脱扣。

(II 是为满足特殊场合需要, 用户在采用此功能保护电器时请慎重考虑)。

电动操作机构

- 电动操作机构: 提供就地和远距离控制断路器进行合闸或分闸



电动操作模块	
输入电压	AC: 230V 400V
接线图	
说明:	P1、P2 为外接电源输入; SB1、SB2 为操作按钮 (用户自备)。 注: 虚框内为电动机操作机构内部附件接线图。

B1 塑壳断路器及剩余电流动作断路器

CDM1L 剩余电流动作断路器

外形及安装尺寸(mm)

■ 断路器板前的外形及安装尺寸

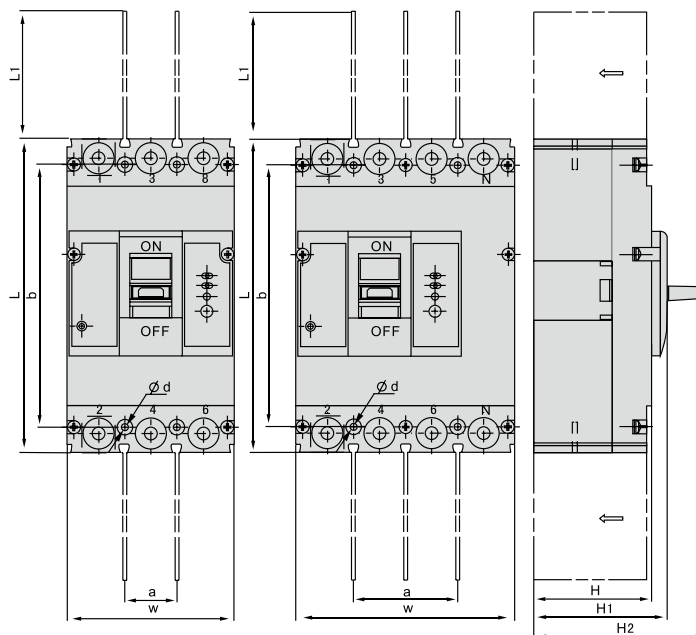

断路器板前的外形及安装尺寸

型号	极数	外形尺寸						安装尺寸		
		L	L1	W	H	H1	H2	a	b	ϕd
CDM1L-100	3	150	50	92	90	98	110	30	129	4.5
	4	150	50	122	90	98	110	60	129	4.5
CDM1L-225	3	165	65	107	90	98	110	35	126	4.5
	4	165	65	142	90	98	110	70	126	4.5
CDM1L-400	3	258	100	150	102	113	146	44	194	6.5
	4	258	100	198	105	113	146	44	194	6.5
CDM1L-800	3	280	100	210	111	119	152	70	243	7
	4	280	100	280	111	119	152	70	243	7

■ 断路器板后的外形及安装尺寸

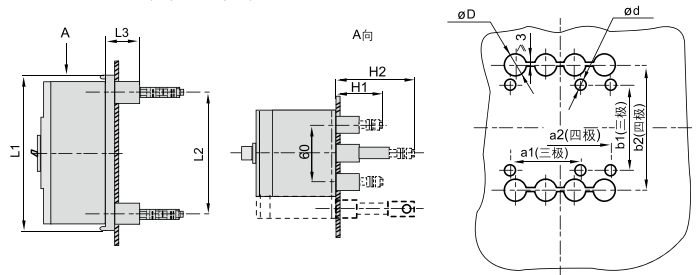

断路器板后接线的外形及安装尺寸

型号	外形尺寸					安装尺寸					
	L1	L2	L3	H1	H2	a1		b1		ϕD	ϕd
	三极		四极		三极	四极	三极	四极			
CDM1L-100	164	132	35	53	93	72	102	90	132	22	5.5
CDM1L-225	173	144	35	55	100	87	122	93	144	24	5.5
CDM1L-400	267	224	37	48.5	108.5	124	172	164	224	26	6.5
CDM1L-800	295	243	37	62	62	178	248	158	243	48	7.0

B1 塑壳断路器及剩余电流动作断路器

CDM1L 剩余电流动作断路器

■ 插入式板后的外形及安装尺寸

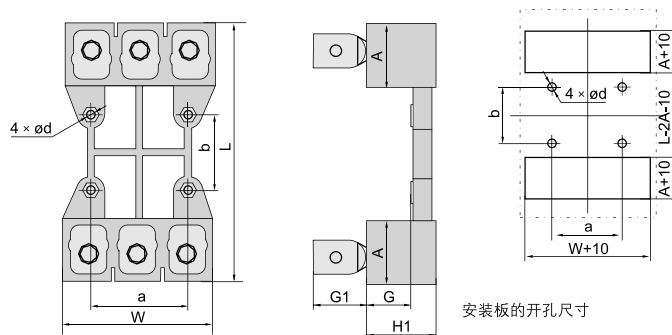

插入式板后的外形及安装尺寸

型号	W		L	A	H1	G	G1	a		b	Φd
	三极	四极						三极	四极		
CDM1L-100	94	125	170	38	50	33	38	60	90	56	Φ5.5
CDM1L-225	110	145	186	46	50	33	40	70	105	54	Φ7
CDM1L-400	152	200	280	50	60	37	48	60	108	129	Φ9
CDM1L-800	212	282	298	57	100	43	129	140	210	143	Φ9

■ 配电柜面板开孔尺寸

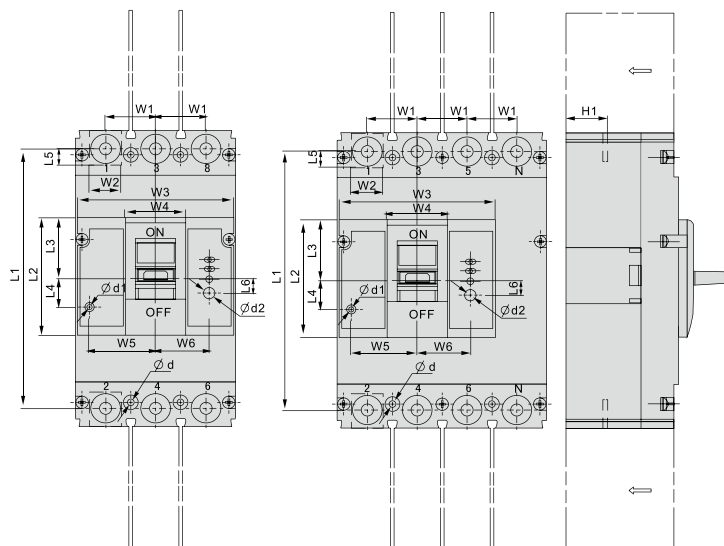

配电柜面板开孔尺寸

型号	极数	外形尺寸											安装尺寸				
		L1	L2	L3	L4	L5	L6	W1	W2	W3	W4	W5	W6	H1	φd1	φd2	
CDM1L-100	3	132	50	24	17.5	7.5	19	30	18	88	22	21	32	29	6	7	
	4	132	50	24	17.5	7.5	19	30	18	88	22	21	32	29	6	7	
CDM1L-225	3	145	50	28.5	15	11	15	35	21	101	21.5	42	37.5	23	6.5	6.5	
	4	145	50	28.5	15	11	15	35	21	101	21.5	42	37.5	23	6.5	6.5	
CDM1L-400	3	224	128	61	29.5	14	16.5	48	32	150	65	57	50	38	6.5	7	
	4	224	90	45	29.5	14	16.5	48	32	140	56	57	50	38	6.5	7	
CDM1L-800	3	243	136	60	24.5	15	22	70	43	210	66	53	80	41	6.5	7	
	4	243	90	45	24.5	15	22	70	43	180	63.5	53	80	41	6.5	7	

B1 塑壳断路器及剩余电流动作断路器

CDM1L 剩余电流动作断路器



外部附件的安装与尺寸

- 电动操作机构的外形及安装尺寸

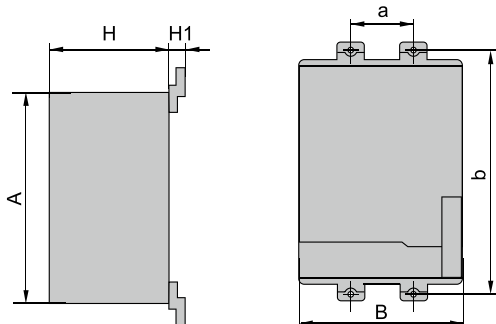

电动操作机构的外形及安装尺寸

型号	A	B	H	H1	a	b
CDM1L-100	116	90	77	12.5	30	129
CDM1L-225	116	90	77	15	35	126
CDM1L-400	176	130	115	27	44	215
CDM1L-800	176	130	115	31	70	243

旋转手柄操作模块

- 圆形旋转手柄的外形及开孔示意图

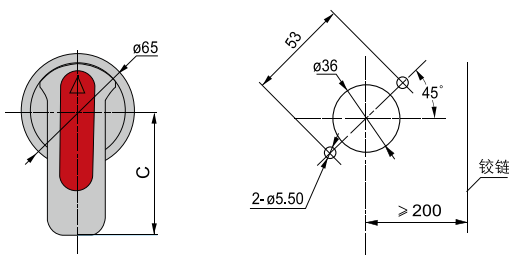

*尺寸C: CDM1-63、125: 65或95可选, 默认为65
 CDM1-250: 65或95可选, 默认为95
 CDM1-400、630、800: 95或125可选, 默认为125

- 方形旋转手柄的外形及开孔示意图

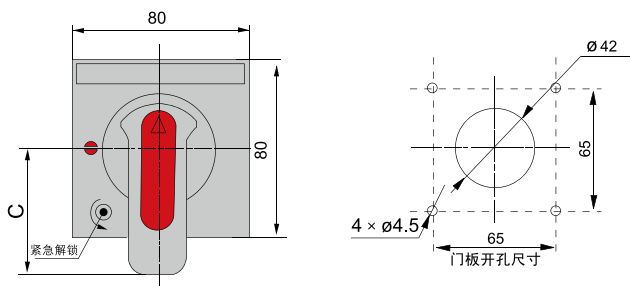

尺寸C: CDM1L-100: 65或95可选, 默认为65
 CDM1L-225: 65或95可选, 默认为95
 CDM1L-400、800: 95或125可选, 默认为125

B1 塑壳断路器及剩余电流动作断路器

CDM1L 剩余电流动作断路器

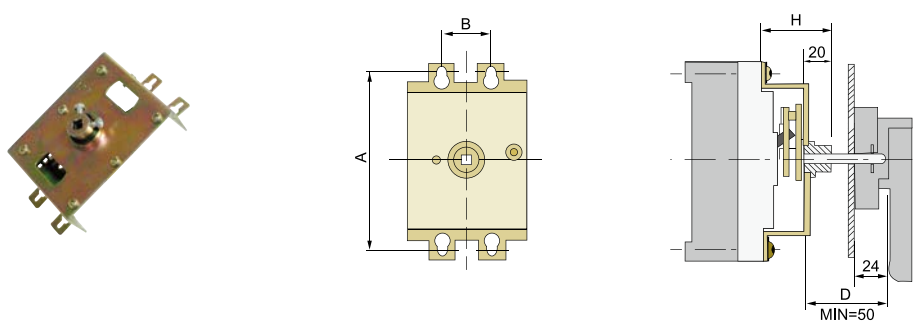

旋转手柄安装尺寸				
型号	CDM1L-100	CDM1L-225	CDM1L-400	CDM1L-800
安装尺寸H	49	55	74	66

脱扣器安装方式及附件代号



附件代号		附件名称	产品型号	
电磁式脱扣器	复式脱扣器		CDM1L-□/3□	CDM1L-□/4□
200	300	无附件		
208	308	报警触头		
210	310	分励脱扣器		
220	320	辅助触头		
228	328	辅助触头 报警触头		
240	340	分励脱扣器 辅助触头	无	
I 或 II	I 或 II	漏电报警模块		

注：200表示仅有电磁脱扣器的断路器本体；300表示带有热动脱扣+电磁脱扣的断路器本体；340只适用于4极产品

B1 塑壳断路器及剩余电流动作断路器

CDM1L 剩余电流动作断路器



脱扣曲线

功能特性

配电用				
长延时 (基准温度为+30°C)				
额定电流In A		In≤63	63<In≤225	In>225
约定不脱扣时间	电流整定: 1.05In 起始: 冷态	≥1h	≥2h	≥2h
约定脱扣时间	电流整定: 1.30In 起始: 热态	<1h	<2h	<2h
可返回时间	电流整定: 3.00In 起始: 冷态	5s	8s	12s
瞬时 (整定值准确度±20%)				
额定电流In A		In≤400	400<In≤630	630<In≤1250
配电保护用电流整定值		10In	10In	7In
约定脱扣时间 s		<0.2	<0.2	<0.2
电动机保护用				
长延时 (基准温度为+40°C)				
额定电流In A		In≤100	100<In≤400	
约定不脱扣时间	电流整定: 1.00In 起始: 冷态	≥2h	≥2h	
约定脱扣时间	电流整定: 1.20In 起始: 热态	<2h	<2h	
	电流整定: 1.50In 起始: 热态	≤2min	≤4min	
可返回时间	电流整定: 7.20In 起始: 冷态	2s<Tp≤10s	4s<Tp≤10s	
瞬时 (整定值准确度±20%)				
额定电流In A		In≤400		
保护电动机用电流整定值		12In		
约定脱扣时间 s		<0.2		

断路器的过电流脱扣特性曲线图

- CDM1L-100 时间 / 电流特性曲线 (电动)

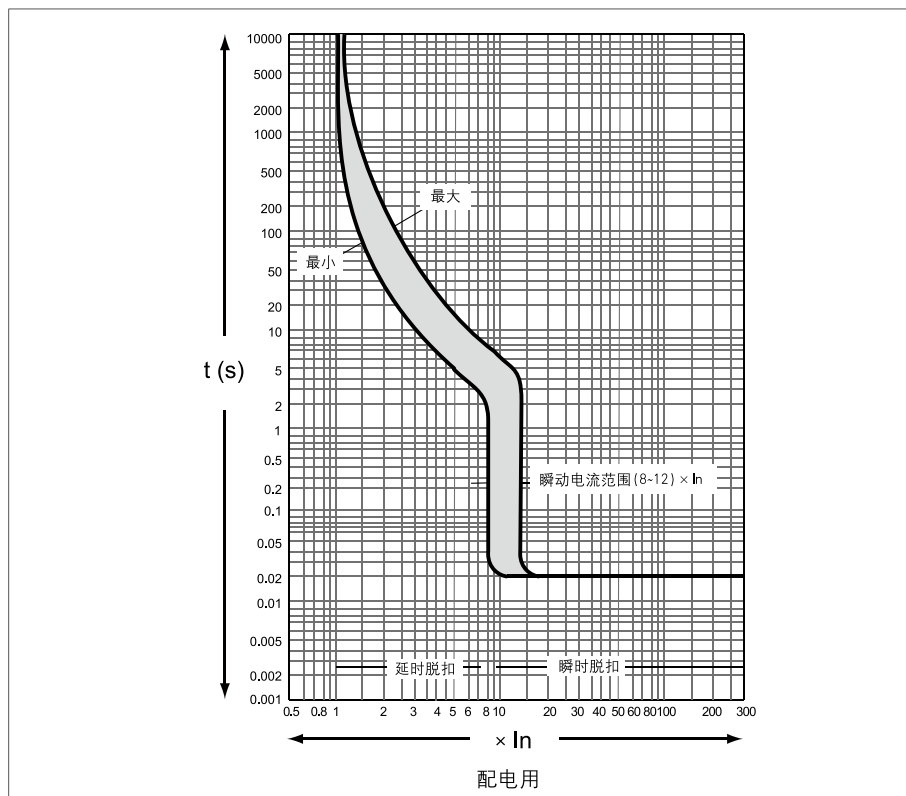

B1 塑壳断路器及剩余电流动作断路器

CDM1L 剩余电流动作断路器

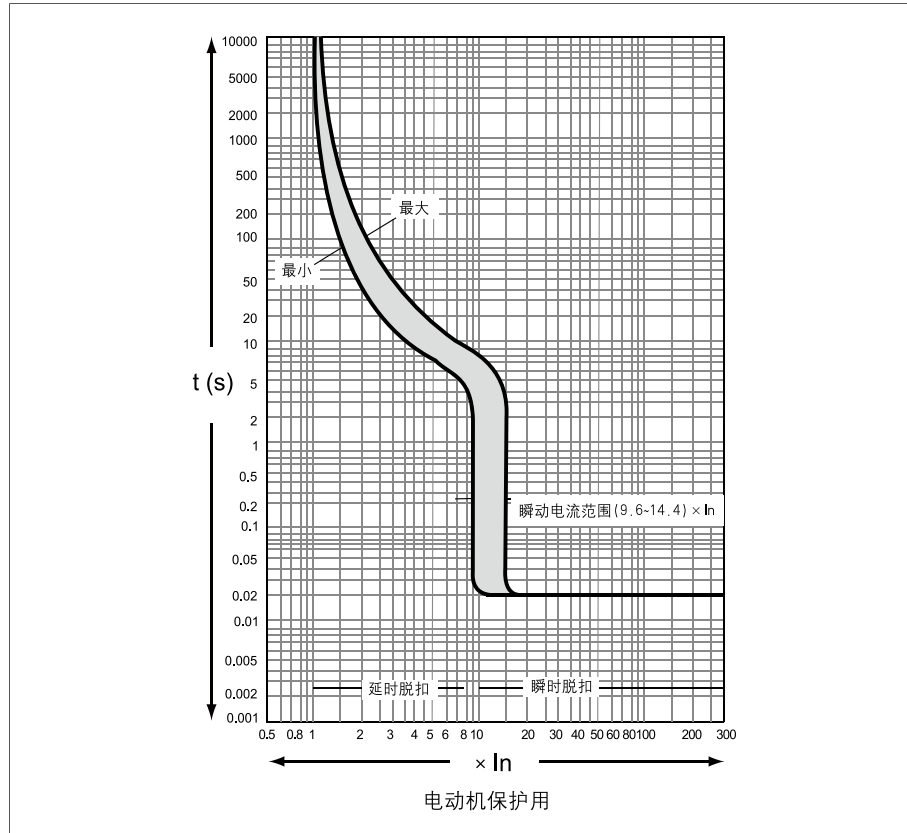

■ CDM1L-225 时间 / 电流特性曲线 (电动)

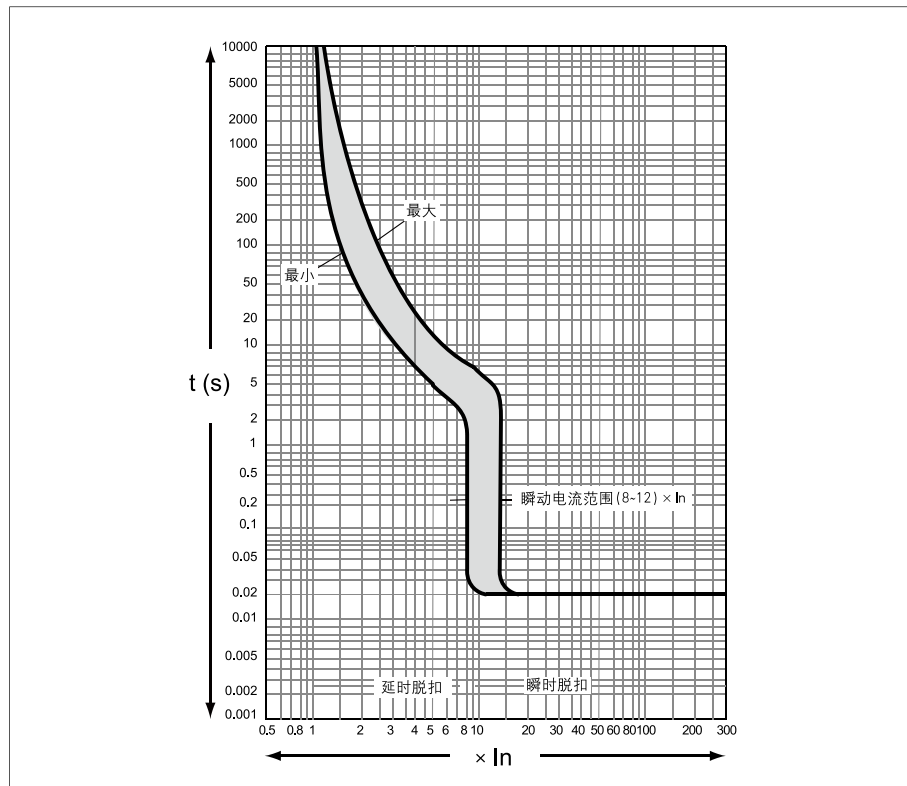

B1 塑壳断路器及剩余电流动作断路器

CDM1L 剩余电流动作断路器

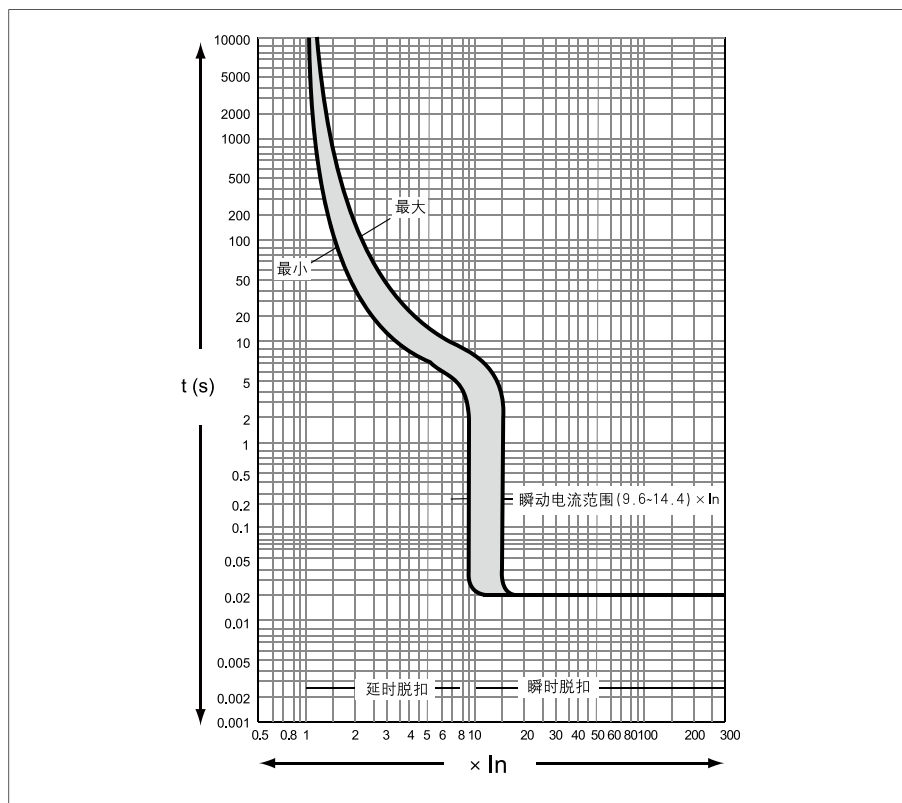

■ CDM1L-400 时间 / 电流特性曲线（配电）

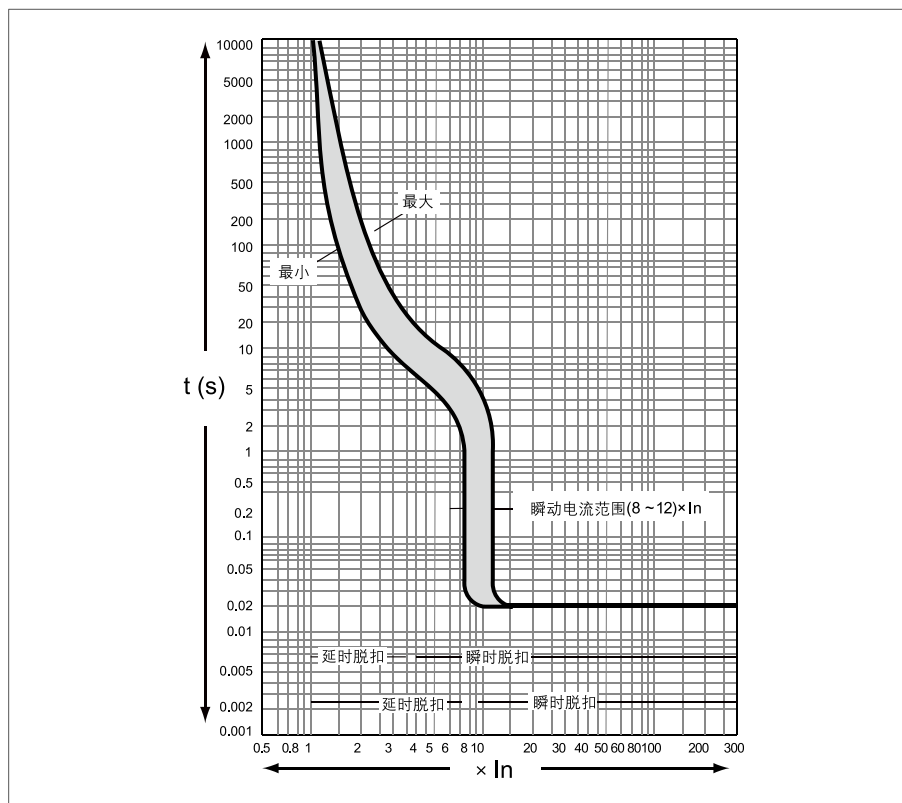

B1 塑壳断路器及剩余电流动作断路器

CDM1L 剩余电流动作断路器

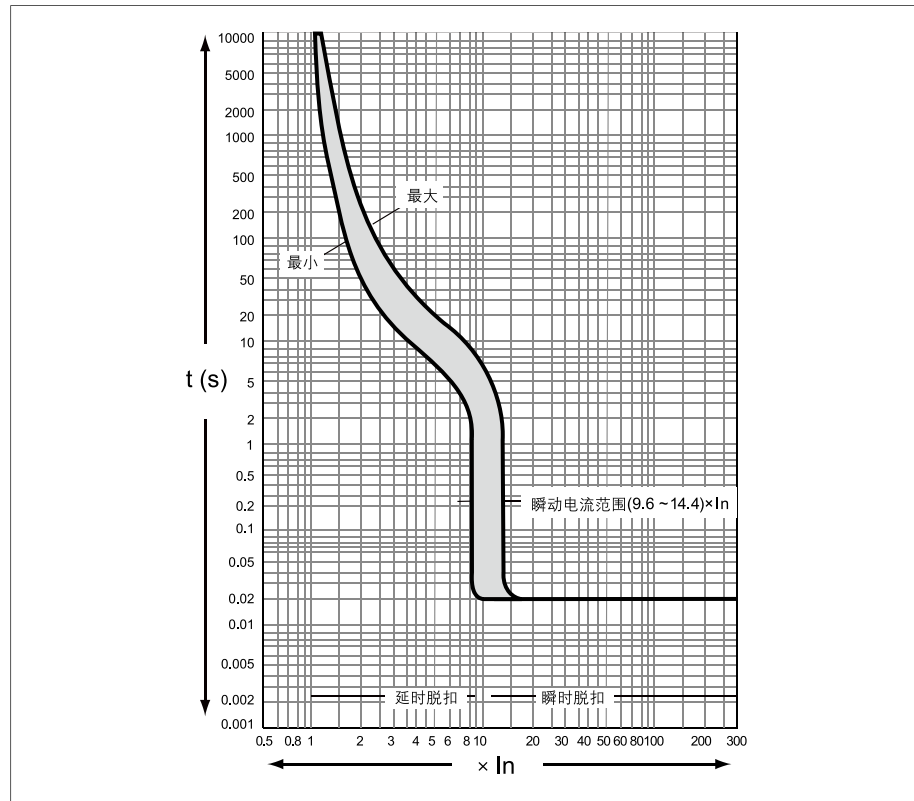

■ CDM1L-800 时间 / 电流特性曲线 (配电)

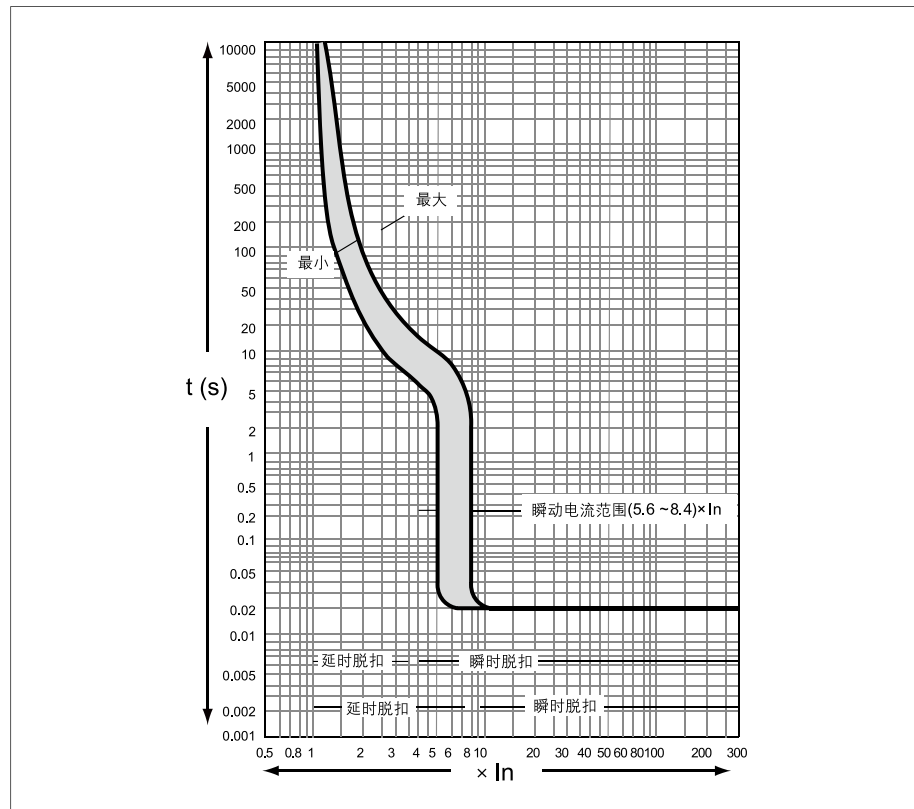

X-ON Electronics

Largest Supplier of Electrical and Electronic Components

Click to view similar products for [Circuit Breakers](#) category:

Click to view products by [Delixi](#) manufacturer:

Other Similar products are found below :

[LUGZX66-1-61-20.0-44](#) [M39019/01-201](#) [M39019/01-221](#) [M39019/04-249S](#) [M39019/04-313S](#) [M55629/1-016](#) [M55629/1-018](#) [M55629/1-021](#)
[M55629/1-033](#) [M55629/1-046](#) [M55629/1-048](#) [M55629/1-058](#) [M55629/1-067](#) [M55629/1-070](#) [M55629/1-079](#) [M55629/1-084](#) [M55629/1-085](#)
[M55629/1-109](#) [M55629/11-102](#) [M55629/12-045](#) [M55629/12-046](#) [M55629/1-330](#) [M55629/1-366](#) [M55629/1-387](#) [M55629/1-401](#) [M55629/2-](#)
[022](#) [M55629/2-030](#) [M55629/2-072](#) [M55629/2-082](#) [M55629/2-099](#) [M55629/2-101](#) [M55629/2-102](#) [M55629/21-BM-BM](#) [M55629/21-HM-HM](#)
[M55629/21-NS-NS](#) [M55629/22-NR-NR-NR](#) [M55629/22-RS-RS-RS](#) [M55629/2-347](#) [M55629/2-401](#) [M55629/2-413](#) [M55629/3-030](#)
[M55629/3-050](#) [M55629/3-102](#) [M55629/3-103](#) [M55629/3-128](#) [M55629/3-238](#) [M55629/3-386](#) [M55629/3-LBZB](#) [M55629/4-115](#) [M55629/4-](#)
[129](#)