



## BH13000 Podnośnik wózkowy 3 T



### DANE PRODUKTÓW



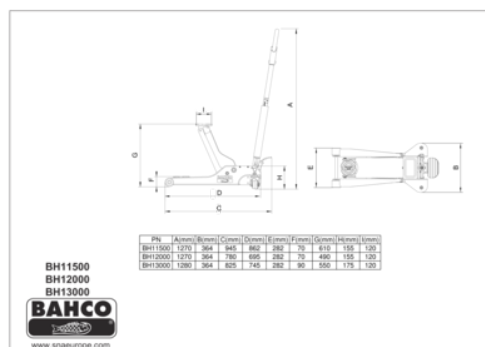







- Duży pedał umożliwiający szybką i bezpieczną operację oraz wygodę użytkownika
- Dwa cylinderki tłoczące zmniejszają niezbędną ilość ruchów aż o 50%
- Pokrywa ochronna, która chroni tłoki i sprężynę zmniejsza ryzyko uszkodzenia spowodowane przez kurz i brud
- Siodło pokryte gumą chroni powierzchnię i zabezpiecza przed wyslizgnięciem
- Stalowe kółka pokryte PU zapewniają zarówno trwałość jak i cichą obsługę
- Kompozytowy, profilowany uchwyt dla większego komfortu i dostępności
- Certyfikowany do 2006/42/EC + BS EN1494



Follow the Fish!



## CHARAKTERYSTYKA PRODUKTU

Produkt										
<b>BH13000</b>	3000 kg	90 mm	552 mm	825 mm	+/- 11	119 mm	x	X	1280 x 364 x 825 mm	48.5 kg



## X-ON Electronics

Largest Supplier of Electrical and Electronic Components

*Click to view similar products for [Hand Tools](#) category:*

*Click to view products by [Bahco](#) manufacturer:*

Other Similar products are found below :

[58284-1](#) [662908-1](#) [68764-0001](#) [690619-6](#) [D20419-189](#) [7-354778-7](#) [768531-1](#) [821903-5](#) [822253-1](#) [854183-1](#) [854358-1](#) [992258-1](#) [1-21046-3](#)  
[1-22278-0](#) [1-22278-2](#) [1-24954-2](#) [125529-5](#) [126513-1](#) [1-305579-8](#) [1320846-1](#) [1338618-1](#) [1338968-2](#) [1-354779-0](#) [1-354779-2](#) [1-354779-4](#)  
[1424443-1](#) [1424289-1](#) [1424444-1](#) [MS24256A16](#) [1-525442-0](#) [1532195-2](#) [1538773-2](#) [1-59681-8](#) [1-59907-5](#) [1-692134-3](#) [1725760-1](#) [HT-](#)  
[920A-124-HTELE-RPL-KIT](#) [1976923-1](#) [1976969-1](#) [2063794-1](#) [2063795-1](#) [2-21002-1](#) [2-21002-3](#) [2-21002-4](#) [2-21002-7](#) [2-21002-9](#) [2-21004-](#)  
[0](#) [229399-2](#) [229707-1](#) [911737-2](#)